

1



**Busch-Jaeger
Elektro GmbH**

0073-1-6216
26396

Busch-Wächter® 180 UP-Sensoren

- 6810-21x-101 und
- 6800-xxx-102/104
- 6800-xxx-102M/103M/104M

(D) (F) (GB) (NL) (S) (NOR) (SF)

Betriebsanleitung

Nur für autorisiertes Elektrofachpersonal

2

Inhaltsverzeichnis

(D)

Wichtige Hinweise	3
Funktionsweise	4
Fig. 1: Kombinationsmöglichkeiten	6
Fig. 2: Geräteschema	7
Fig. 3 bis 5: Erfassungsbereiche	8
Tabellarische Übersicht zur Montagehöhe	11
Technische Daten	12
Einengung des Erfassungsbereiches	13
Montage	14
Inbetriebnahme	16
Manuelle Einstellmöglichkeiten	
- Typ 6810-21x-101	17
- Typen 6800-xxx-102(M)/103M/104(M)	19
- Ansprechschwelle/Test	19
- Ausschaltverzögerung	21
- Betriebsart	22
Funktion mit UP-Einsätzen	23
Nebenstellenbetrieb	25
Störungsbeseitigung	27
Entsorgung	31
Gewährleistung	32

3

Wichtige Hinweise

(D)

ACHTUNG

Arbeiten am 230 V - Netz dürfen nur von autorisiertem Elektrofachpersonal ausgeführt werden.

Bitte beachten Sie, dass sich UP-Sensoren nicht als Einbruch- und Überfallmelder eignen, da die hierfür vorgeschriebene Sabotagesicherheit fehlt!

Hinweis zum Freischalten!

Freischalten des Stromkreises bei Glühlampenwechsel ist nur durch Abschalten eines vorgeschalteten Hauptschalters bzw. des Sicherungsautomaten möglich.

Dokumentation

In dieser Betriebsanleitung sind sowohl die Standard- (Art.-Nr. 6810-21x-101) als auch die Komfortsensoren (Art.-Nr. 6800-xxx-102(M)/103M/104(M)) als „UP-Sensoren“ beschrieben. **Bitte achten Sie auf die jeweils richtige Typenzuordnung in der Beschreibung.** Die Typenbezeichnung finden Sie auf der jeweiligen Geräterückseite.

3

4

Funktionsweise

(D)

Der UP-Sensor ist ein Passiv-Infrarot-Bewegungsmelder und spricht auf Veränderungen der Wärmestrahlung im Erfassungsbereich an. Tritt eine Person oder eine andere Wärmequelle in den Erfassungsbereich, schaltet der UP-Sensor die angeschlossene Beleuchtung ein.

So lange eine Wärmebewegung im Erfassungsbereich registriert wird, bleibt die Beleuchtung eingeschaltet. Verläßt die Wärmequelle den Erfassungsbereich, oder verharret sie bewegungslos, wird die Beleuchtung nach Ablauf von 80 Sekunden (Typ 6810-21x-101) bzw. der Nachlaufzeit (Typen 6800-xxx-102(M)/103M/104(M)) ausgeschaltet.

UP-Sensoren arbeiten blindsicher. Auch bei direkter Anstrahlung z.B. von Taschenlampenlicht behalten sie eine Überwachungsfunktion noch über 90 Sekunden bei.

Besonderheiten

Die UP-Sensoren bieten folgende Besonderheiten:

Sie können für alle Typen

- stufenlos einen Helligkeitswert wählen, ab dem die Erfassung freigegeben wird (Ansprechschwelle)

4

5

Funktionsweise

(D)

Sie können für die Typen 6800-xxx-102(M)/103M/104(M)

- die *Nachlaufzeit* (2 sec. bis 32 min.) frei einstellen
- die Betriebsart *Automatik-* bzw. *Handbetrieb* bestimmen (Schiebeschalter; Fig. 2, Pos. 3)

Diese Möglichkeiten sind in dem Kapitel „Manuelle Einstellmöglichkeiten“ näher beschrieben.

Die UP-Sensoren können **ausschließlich** mit folgenden Busch-Jaeger Geräten (siehe Fig. 1) kombiniert werden:

- **MOS-Fet-Einsatz 6804 U** (für Glühlampen und elektronische Transformatoren bis 420 VA)
- **Universaldimmer 6590 U-10x** (für Glühlampen, Nieder-volt-Halogenlampen mit elektronischem **oder** konventionellem Transformator bis 420 VA)
- **Universal-Relais-Einsatz 6401 U-10x** (beliebige Lasten bis 2300 W/VA)
- **Relais-Einsatz 6812 U-101** (beliebige Lasten bis 700 W/VA; Nebenstellenbedienung ausschließlich über Öffnertaster)
- **Nebenstellen-Einsatz 6805 U** (Kombination mit den o.g. UP-Einsätzen mit Ausnahme vom 6812U-101).

5

6

Fig. 1

(D)

Kombinationsmöglichkeiten mit Busch-Wächter® 180 UP-Sensoren

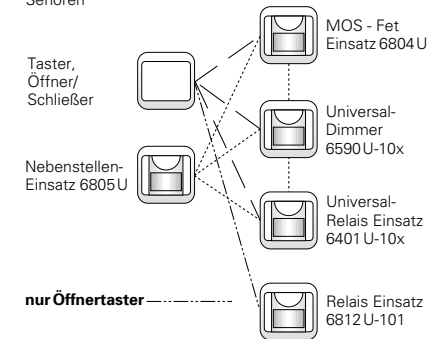

6

7

Fig. 2 (D)

Geräteschema

HINWEIS
Nur die Typen 6800-xxx-102M/103M/104(M) besitzen einen Schiebeschalter (Pos. 3).

7

8

Fig. 3 (D)

Erfassungsbereich Typ 6810-21x-101
Erfassungsbereich Typ 6800-xxx-102/104 (Normallinse)
Einbaulagen: Siehe folgende tabellarische Übersicht.

ACHTUNG
Die Montagehöhe darf 1,2 m nicht überschreiten.

8

9

Fig. 4 (D)

Erfassungsbereich Typ 6800-xxx-102M/103M/104M (Multilinse); Beispiel: Einsatz in einem Treppenhaus
Einbaulagen: Siehe folgende tabellarische Übersicht.

9

10

Fig. 5 (D)

Erfassungsbereich für Typ 6800-xxx-102M/103M/104M (Multilinse) in Abhängigkeit zur Montagehöhe

- 1,2 m Höhe: (10 m frontal und 2,5 m seitlich)
- 2,0 m Höhe: (10 m frontal und 4 m seitlich)
- 2,5 m Höhe: (15 m frontal und 5 m seitlich)

10

11

Montagehöhe/Einsatzgebiet (D)

Um die optimale Funktion der UP-Sensoren zu gewährleisten, beachten Sie bitte die folgende Tabelle.

UP-Sensor Typ	Montagehöhe Einsatzgebiet	Einbaulage der Anschlusschrauben
6810-21x-101	0,8 - 1,2 m	unten
6800-xxx-102/104	0,8 - 1,2 m	oben
6800-7x-102M/104M	2,0 - 2,5 m (Treppenhaus)	
	2,0 - 2,5 m (Raumüberw.)	oben
6800-xxx-103M/104M	0,8 - 1,2 m (Treppenhaus)	unten
	2,0 - 2,5 m (Raumüberw.)	unten

11

12

Technische Daten (D)

6810-21x-101
 Dämmerungssensor: ca. 5 bis 1000 Lux
 Abschaltverzögerung: ca. 80 Sekunden fest eingestellt
 Erfassungsbereich: 180° horizontal, 12 m frontal jeweils 8 m seitlich (s. Fig. 3)

6800-xxx-102 (M)/103M/104(M)
 Dämmerungssensor: ca. 5 bis 1000 Lux
 Abschaltverzögerung: ca. 2 sec. bis 32 min.
 Erfassungsbereich: 180° horizontal
 - Normallinse: 12 m frontal jeweils 8 m seitlich (s. Fig. 3)
 - Multilinse: abhängig von der jeweiligen Montagehöhe (siehe Fig. 4, 5)

Allgemein
 Schutzart: IP 20
 Umgebungstemperaturbereich: 0 bis + 35 °C

12

13

Einengung des Erfassungsbereiches **Einsatz der Jalousie**

Der Erfassungsbereich Ihres UP-Sensors beträgt horizontal 180°. Auf Grund örtlicher Besonderheiten wollen Sie den Erfassungsbereich ggf. einschränken.

Gehen Sie dazu wie folgt vor:

- Schneiden Sie die beiliegende Jalousie auf die gewünschte Länge ab.
- Kleben Sie den Jalousieabschnitt von vorne vor die Linse Ihres UP-Sensors auf den Bereich, wo die Erfassung ausgeblendet werden soll.

13

14

Montage **Montageort**

- Beachten Sie bei der Wahl des Montageortes, dass
- der UP-Sensor nicht durch feste oder bewegliche Gegenstände verdeckt wird
 - grundsätzlich ein Mindestabstand von 2 m zu Leuchten eingehalten wird, um Fehlschaltungen zu vermeiden
 - die Montage *seitlich* zur Gehrichtung erfolgt, um die optimale Funktionalität zu erreichen.

Montage

Zur leichteren Handhabung während der Einstellphase ist dem UP-Sensor ein Adapter beigelegt, der zwischen den schwarzen Stecksockel am UP-Einsatz und den Steckern auf der Rückseite des Sensorteiles gesteckt wird. **Das Abziehen bzw. Aufstecken des Adapters kann unter Betriebsspannung geschehen.**

Vor der Montage nehmen Sie bitte die Einstellung der Ansprechschwelle bzw. der Nachlaufzeit - nur bei den Typen 6800-xxx-102(M)/103M/104(M) - auf der Rückseite des UP-Sensors (s. „Manuelle Einstellmöglichkeiten“) vor.

14

15

Montage **HINWEISE**

- Damit Ihr Gerät seine volle Funktionalität entfalten kann, **müssen sich die Anschlusschrauben des jeweiligen UP-Einsatzes nach der Montage lagerichtig befinden** (siehe tabellarische Übersicht auf Seite 11).
- Die Mittelstellung des Schiebeschalters (Fig. 2, Pos. 3) kann durch eine beigelegte Schraube auf der Rückseite des Gerätes gegen unbefugtes Verstellen (z. B. bei der Anwendung in Hotels und Verwaltungsbauten) gesichert werden.

Nach Beenden der Einstellarbeiten entfernen Sie bitte den Adapter. Stecken Sie den UP-Sensor (Fig. 2, Pos. 2) und den Abdeckrahmen (Pos. 4) auf den ausgewählten UP-Einsatz (Pos. 1) so auf, dass der rückseitige Steckanschluss nicht verkantet und rasten Sie ihn ein.

Demontage

Zur Demontage hebeln Sie den UP-Sensor bitte stets mit dem Rahmen vom UP-Einsatz ab.

15

16

Inbetriebnahme 

Bei erstmaligem Zuschalten der Netzspannung bzw. nach Netzunterbrechung werden angeschlossene Verbraucher unabhängig von der Umgebungshelligkeit eingeschaltet:

Beim Einsatz der UP-Sensoren 6810-21x-101

- für ca. 80 Sekunden

Beim Einsatz der UP-Sensoren 6800-xxx-102(M)/103M/104(M)

- für die am UP-Sensor eingestellte Zeit (mind. 1 Minute bei Zeiteinstellungen kleiner 1 Minute; Ausnahme Kurzzeitimpuls JL)

HINWEISE

Nach dieser Zeit erfolgt jeweils eine erneute Erfassung, allerdings nur nach Freigabe des integrierten Dämmerungsschalters.

Bei Zuschalten der Netzspannung bzw. Netzunterbrechung verhalten sich die UP-Geräte wie unter Nebenstelle „Öffner-taster“ beschrieben (siehe große Tabelle am Anfang der Betriebsanleitung).

16

17

Manuelle Einstellmöglichkeiten **Typ 6810-21x-101**

Ab Werk sind diese UP-Sensoren auf folgende Werte eingestellt (Einstellrad auf der Rückseite):

- Ansprechschwelle/Test



Fig. 6

Ansprechschwelle (s. Fig. 6)

Der integrierte Dämmerungssensor reguliert die Ansprechschwelle (Lichtempfindlichkeit), *ab der die Erfassung aktiviert wird*. Die Einstellungen im einzelnen:

- Symbol „Mond“: Schaltung nur bei Dunkelheit.
- Symbol „Sonne“: Schaltung bei jeder Helligkeit.
- Stellung zwischen beiden Symbolen:

- Ermitteln Sie eine Einstellung durch Probieren, bis die gewünschte Ansprechschwelle erreicht ist.
- „Test“: Schaltung bei jeder Helligkeit, da der Dämmerungssensor deaktiviert ist (bei kürzester Ausschaltverzögerung von ca. 2 Sekunden).
- Probieren Sie durch Testgehen, wo der UP-Sensor auslöst.

17

18

Manuelle Einstellmöglichkeiten 

- Bleiben Sie solange stehen, bis die Verbraucher ausgeschaltet sind. Kontrollieren Sie danach durch „Probegehen“ Ihre Einstellungen.

HINWEISE

Wird die Teststellung verlassen, schaltet das Gerät nach einem Selbsttest von 1 Minute ab bzw. in die eingestellte Betriebsart.

Bei starkem Infrarot-Signal kann es zu leichten Abweichungen bzgl. der Ausschaltverzögerung kommen.

Bei jeder erneuten Bewegung im Erfassungsbereich, die während des Ablaufes der Ausschaltverzögerung auftritt, wird die Zeit neu aktiviert.

18

19

Manuelle Einstellmöglichkeiten**D****Typen 6800-xxx-102(M)/103M/104(M)**

Ab Werk sind diese UP-Sensoren auf folgende Werte eingestellt (Einstellräder auf der Rückseite):

- Ansprechschwelle/Test und Zeiteinstellung/Kurzzeitimpuls JL



Fig. 6



Fig. 7

a. Ansprechschwelle/Test (s. Fig. 6)

Der integrierte Dämmerungssensor reguliert die Ansprechschwelle (Lichtempfindlichkeit), *ab der die Erfassung aktiviert wird*. Die Einstellungen im einzelnen:

- Symbol „Mond“: Schaltung nur bei Dunkelheit.
- Symbol „Sonne“: Schaltung bei jeder Helligkeit.
- Stellung zwischen beiden Symbolen:

- Ermitteln Sie eine Einstellung durch Probieren, bis die gewünschte Ansprechschwelle erreicht ist.

19

20

Manuelle Einstellmöglichkeiten**D**

- „Test“: Schaltung bei jeder Helligkeit, da der Dämmerungssensor deaktiviert ist (bei kürzester Ausschaltverzögerung von ca. 2 Sekunden).

- Probieren Sie durch Testgehen, wo der UP-Sensor auslöst.
- Bleiben Sie solange stehen, bis die Verbraucher ausgeschaltet sind. Kontrollieren Sie danach durch „Probegehen“ Ihre Einstellungen.

HINWEISE

Wird die Teststellung verlassen, schaltet das Gerät nach einem Selbsttest von 1 Minute ab bzw. in die eingestellte Betriebsart.

Bei starkem Infrarot-Signal kann es zu leichten Abweichungen bzgl. der Ausschaltverzögerung kommen.

Bei jeder erneuten Bewegung im Erfassungsbereich, die während des Ablaufes der Ausschaltverzögerung auftritt, wird die Zeit neu aktiviert.

20

21

Manuelle Einstellmöglichkeiten**D****b. Ausschaltverzögerung (s. Fig. 7)**

Das in diesen UP-Sensoren eingebaute Zeitglied steuert die *Einschaltdauer aktivierter Verbraucher*. Diese Funktion ist z.B. erforderlich, wenn auf einem häufig benutzten Flur ein ständiges Ein- und Ausschalten verhindert bzw. Stillstandzeiten im Erfassungsbereich überbrückt werden sollen.

Die Ausschaltverzögerung kann in Verbindung mit dem UP-Relais-Einsatz 6401 U-101 zum Ansteuern von z.B. Tür-glocken, Treppenlichtzeitschaltern auf Kurzzeitimpuls JL von 1 Sekunde eingestellt werden. Ist ein Schaltsignal erfolgt, wird für neun Sekunden ein weiteres Schaltsignal an aktivierte Verbraucher unterdrückt, auch wenn im UP-Sensor eine erneute Erfassung vorliegt.

- Wählen Sie andere Zeitwerte, indem Sie die Stellschraube auf den gewünschten Wert (z. B. 15 Minuten) stellen.



21

22

Manuelle Einstellmöglichkeiten**D****HINWEISE**

Bei kleinem Zeitwert und starkem Infrarot-Signal kann es zu leichten Abweichungen bzgl. der Ausschaltverzögerung kommen.

Bei jeder erneuten Bewegung im Erfassungsbereich, die während des Ablaufes des eingestellten Zeitwertes auftritt, wird die eingestellte Zeit neu aktiviert, wenn bei der ersten Einschaltung eine Freigabe des Dämmerungssensors vorliegt.

c. Betriebsart

Der Automatikbetrieb (Mittelstellung des Schiebeschalters) gewährleistet die beschriebenen Wächter-Funktionen.

Der Handbetrieb bietet die Schiebeschalterstellungen:

- **O** = AUS = UP-Sensor außer Funktion
- **I** = EIN = Dauerlicht eingeschaltet

22

23

Funktion mit UP-Einsätzen**D**

Der Funktionsumfang der jeweilig verwendeten UP-Einsätze wird durch den UP-Sensor bestimmt.

ACHTUNG

Beachten Sie unbedingt die in den jeweiligen Betriebsanleitungen genannten Sicherheitshinweise und die Hinweise zu Lasttypen, Montage, etc.

Besonderheiten**a. MOS-Fet-Einsatz 6804 U**

Es gibt keine Besonderheiten.

b. Betrieb mit dem Universaldimmer 6590 U-10x

Angeschlossene Verbraucher können nur noch geschaltet, nicht mehr gedimmt werden. Die Einstellung einer bestimmten Minimalhelligkeit ist nicht mehr möglich.

In Kombination mit dem 6590U-102 (Betriebsart „Soft-AUS“) schaltet der Busch-Wächter® Unterputzeinsatz das Licht nicht abrupt aus, sondern dimmt innerhalb von 60 Sekunden runter und schaltet dann erst ab. Wird innerhalb dieser Zeit eine weitere Bewegung erfasst, schaltet der Unterputzeinsatz wieder auf 100%.

23

24

Funktion mit UP-Einsätzen**D****c. Betrieb mit dem Universal-Relais-Einsatz 6401 U-10x**

Es steht Ihnen der volle Funktionsumfang zur Verfügung. **HINWEIS** (zu a. - c.)

Beachten Sie aber bitte, dass sich beim Betrieb mit dem Nebenstellen-Einsatz 6805U die Einschaltverzögerungen von Haupt- und Nebenstellen addieren.

d. Relais-Einsatz 6812U-101

Es ist kein Nebenstellenbetrieb mit dem 6805U möglich. Eine Nebenstellenbedienung funktioniert ausschließlich über Öffnertaster.

24

25

Nebenstellenbetrieb**D**

In Zusammenhang mit den UP-Sensoren ist ein Nebenstellenbetrieb mittels

- separatem Tastereingang der genannten UP-Einsätze oder
- Aktivierung per Öffnertaster in der Spannungsversorgung
- oder Nebenstellen-Einsatz 6805 U möglich.

Weitere Informationen finden Sie in der Tabelle am Anfang der Betriebsanleitung.

HINWEISE

Bei Nebenstellenbedienung über Schließertaster *darf die maximale Länge der Nebenstellenleitung 100 m nicht überschreiten*.

Verwenden Sie bitte *ausschließlich Taster ohne kontaktparallele Beleuchtung*.

Um Störungen durch Brummspannung zu vermeiden, ist die geschaltete Leitung getrennt von der Nebenstellenleitung zu verlegen.

25

26

Nebenstellenbetrieb**D****Aktiver Nebenstellenbetrieb mittels Einsatz 6805 U**

Die „aktive“ Nebenstelle verhält sich wie die Hauptstelle. Allerdings addieren sich die eingestellten Nachlaufzeiten von Haupt- und Nebenstelle.

Wir empfehlen daher,

- am 6805 U den Kurzzeitimpuls und
- an der Hauptstelle die gewünschte Nachlaufzeit einzustellen.

26

27

Störungsbeseitigung**D****Diagnose**

UP-Sensor schaltet nicht ein:

Ursache/Abhilfe

- Ansprechschwelle bei hellem Raum oder bei Fremdlicht auf zu dunkel eingestellt; Stellschraube in Richtung hell drehen.
- Linse verdeckt oder verschmutzt; Linse freimachen, mit feuchtem Tuch reinigen.
- Vorschalter oder Sicherung defekt; kontrollieren und austauschen.
- Leitung unterbrochen; durchmessen, reparieren lassen.

Licht brennt nicht:

- Defekte Lampe wechseln.
- Vorgeschaltete Sicherung erneuern/wieder einschalten.
- Zuleitung instandsetzen.
- Anbringung in richtiger Höhe.
- Defekten UP-Sensor wechseln.

27

28

Störungsbeseitigung**D****Diagnose**

Licht brennt immer:

Ursache/Abhilfe

- Ständige Bewegung im Erfassungsbereich; Wärmequelle aus dem Erfassungsbereich entfernen und die Ausschaltverzögerungszeit abwarten. Zur Kontrolle kann die Linse auch völlig abgedeckt werden.
- UP-Sensor ist durch evtl. parallel angeordneten Schalter überbrückt.
- Typen 6800-xxx-102(M)/103M/104(M): Schiebeschalter auf Automatik stellen.

Licht schaltet dauernd EIN und AUS:

- Abstand zur geschalteten Leuchte zu klein; Abstand zur geschalteten Leuchte vergrößern oder Linse in Einfallrichtung mit beigefügter Jalousie abdecken.

28

29

Störungsbeseitigung**D****Diagnose**

Selbsttätiges unerwünschtes Schalten:

Ursache/Abhilfe

- Tiere (z. B. Katzen) laufen durch Erfassungsbereich.
- Wärme wird durch Reflektion von hellen Wänden oder gespiegelten Flächen in den Erfassungsbereich gebracht; Erfassungsbereich verändern, betroffene Bereiche mittels beiliegender Jalousie abdecken.
- Frontale Annäherung; Auswahl des Montageortes optimieren.

UP-Sensor erfasst nicht-seitlich und nur in kurzen Reichweiten:

29

30

Störungsbeseitigung**D****Diagnose**

UP-Sensoren 6800-xxx-102(M)/103M/104(M) schalten ungewollt ab:

Ursache/Abhilfe

- Lastkombination ändern. (nur bei 6590 U-10x)
 - Last reduzieren. (nur bei 6590 U-10x, 6804)
- Nur UP-Einsatz 6401 U-10x:
- UP-Sensoren schalten Transformatoren, Relais/Schütze ohne Überspannungsleiter, Leuchtstoff- und Sparlampen; Anschluss eines RC Löschgliedes (Art.-Nr. 6899) parallel zum angeschlossenen Verbraucher. Einschaltung nach Netzausfall: Typ 6810-21x-xxx: Ist für die Dauer von ca. 80 Sekunden normal.

Licht schaltet dauernd EIN und AUS:

Selbsttätiges unerwünschtes Schalten:

30

31

Störungsbeseitigung/Entsorgung**D****Diagnose**

Selbsttätiges unerwünschtes Schalten:

Ursache/Abhilfe

- Typ 6800-xxx-102(M)/103M/104(M) : Ist für die Dauer der eingestellten Ausschaltverzögerung normal.
- Einschaltung nach Netzausfall.
- 6800-7x-102M/104M falsch montiert; Anschlussschrauben des UP-Einsatzes müssen sich nach der Montage lagerichtig befinden - siehe tabellarische Übersicht auf Seite 11.

UP-Sensor erfasst nicht seitlich und nur in kurzen Reichweiten:

Entsorgung

Alle Verpackungsmaterialien und Geräte von Busch-Jaeger sind mit Kennzeichnungen und Prüfsiegel für die sach- und fachgerechte Entsorgung ausgestattet. Entsorgen Sie Verpackungsmaterialien und Elektrogeräte bzw. deren Elektronikkomponenten über hierzu autorisierte Sammelstellen bzw. Entsorgungsbetriebe.

31

32

Gewährleistung gegenüber Endverbraucher

Busch-Jaeger Geräte sind mit modernsten Technologien gefertigt und qualitätsgeprüft. Sollte sich dennoch ein Mangel zeigen, leistet die Busch-Jaeger Elektro GmbH (im folgenden Busch-Jaeger) im nachstehenden Umfange Gewähr:

Dauer

Die Dauer der Gewährleistung beträgt 12 Monate ab Kauf des Gerätes durch den Endverbraucher. Sie endet spätestens 18 Monate nach dem Herstellungsdatum.

Umfang

Alle diejenigen Teile des Gerätes sind nach Wahl von Busch-Jaeger unentgeltlich in dessen Werk auszubessern oder neu zu fertigen, die nachweisbar infolge eines vor dem Gefahrenübergang liegenden Umstandes, insbesondere wegen fehlerhafter Bauart, schlechten Materials oder mangelhafter Ausführung unbrauchbar wurden oder deren Brauchbarkeit erheblich beeinträchtigt wurde. Die Feststellung solcher Mängel muss dem Lieferer unverzüglich schriftlich angezeigt werden.

Ausschluss

Die Mängelhaftung bezieht sich nicht auf natürliche Abnutzung oder Transportschäden, ferner nicht auf Schäden

33

D

infolge Nichtbeachtung der Einbauanweisung sowie unfachgerechter Installation. Zur Behebung des Mangels ist Busch-Jaeger die erforderliche Zeit und Gelegenheit zu gewähren. Eine Haftung für aufgrund unsachgemäß vorgenommener Änderungen oder Instandsetzungsarbeiten entstehende Folgen besteht nicht. Dies gilt auch für die Lieferung von Einzel- und Ersatzteilen.

Busch-Jaeger haftet nicht für Schäden, die nicht am Liefergegenstand selbst entstanden sind, insbesondere nicht für Indirekte, Folge- oder Vermögensschäden.

Verjährung

Erkennt Busch-Jaeger rechtzeitig erhobene Mängelrügen nicht an, verjährt das Recht des Gewährleistungsberechtigten, Ansprüche aus Mängeln geltend zu machen, in allen Fällen vom Zeitpunkt der rechtzeitigen Rüge an in 6 Monaten.

Einsendung

Zur Wahrung der Rechte aus dieser Gewährleistungserklärung ist das Gerät im Gewährleistungsfall zusammen mit der ausgefüllten Gewährleistungskarte und einer kurzen Erläuterung des beanstandeten Mangels an den zuständigen Fachhändler oder das Busch-Jaeger Service-

34

Table des matières**F**

Remarques importantes	35
Mode de fonctionnement	36
Fig. 1: Combinaisons possibles	38
Fig. 2: Schéma des appareils	39
Fig. 3 à 5: Zones de détection	40
Tableau concernant la hauteur de montage	43
Données techniques	44
Réduction de la zone de détection	45
Montage	46
Mise en service	48
Possibilités de réglage manuelles	
- Type 6810-21x-101	49
- Types 6800-xxx-102(M)/103M/104(M)	51
- Seuil de réponse/Test	51
- Temporisation de mise hors circuit	53
- Mode de fonctionnement	54
Fonctionnement avec insertions UP	55
Commande à postes supplémentaires	57
Aide en cas de pannes	59
Garantie	64
Carte de garantie	225

35

Remarques importantes**F****ATTENTION**

Les travaux à réaliser sur le réseau 230 V ne doivent être que par du personnel qualifié autorisé.

Veuillez tenir compte du fait que les sensors UP ne conviennent pas en tant qu'avertisseur d'alarme en cas d'attaque ou d'effraction, étant donné qu'il leur manque la sécurité contre le sabotage prescrite pour cela.

Remarque concernant la déconnexion!

La déconnexion du circuit électrique lors du remplacement de lampes incandescentes n'est possible qu'en mettant hors circuit un commutateur principal placé en amont et/ou le coupe-circuit automatique.

Documentation

Dans ces instructions de montage sont décrits aussi bien les sensors standard (n° d'art. 6810-21x-101) que les sensors confort (n° d'art. 6800-xxx-102(M)/103M/104(M)) comme "sensors UP". **Veuillez tenir compte de l'attribution de type exacte dans la description.**

Vous trouverez la désignation des types à la face arrière de l'appareil.

35

36

Mode de fonctionnement**F**

Le sensor UP est un détecteur de mouvement passif à infrarouge qui est sensible aux variations du rayonnement thermique dans la zone de détection. Si une personne ou une autre source de chaleur pénètre dans la zone de détection, le sensor UP déclenche l'éclairage raccordé.

Tant qu'un mouvement thermique est enregistré dans la zone de détection, l'éclairage reste allumé. Si la source de chaleur quitte la zone de détection ou bien si elle reste immobile, l'éclairage s'arrête au bout de 80 secondes (type 6810-21x-101) et/ou après écoulement de la durée de temporisation (types 6800-xxx-102(M)/103M/104(M)).

Les sensors UP travaillent à l'abri des éblouissements. Même dans le cas d'une illumination directe, par exemple par une lampe de poche, ils gardent leur fonction de surveillance pendant plus de 90 secondes.

Particularités

Les sensors UP présentent les particularités suivantes:

Pour tous les types, vous pouvez

- choisir progressivement une valeur d'intensité lumineuse à partir de laquelle la détection se déclenche (seuil de réponse).

36

37

Mode de fonctionnement**F**

Pour les types 6800-xxx-102(M)/103M/104(M), vous pouvez

- régler librement la *durée de temporisation* (2 sec. à 32 min.)
- déterminer le mode de fonctionnement *automatique et/ou manuel* (interrupteur à coulisse; Fig. 2, Rep. 3)

Ces possibilités sont décrites plus en détail au chapitre "Possibilités de réglage manuelles".

Les sensors UP peuvent être combinés **exclusivement** avec les appareils Busch-Jaeger suivants (voir Fig. 1):

- **Insertion MOS-Fet 6804 U** (pour lampes incandescentes et transformateurs électroniques jusqu'à 420 VA)
- **Variateur universel 6590 U-10x** (pour lampes incandescentes, lampes halogènes basse tension avec transformateur électronique ou conventionnel jusqu'à 420 VA)
- **Insertion universelle à relais 6401 U-10x** (n'importe quelle charge jusqu'à 2300 W/VA)
- **Insertion à relais 6812 U-101** (n'importe quelle charge jusqu'à 700 W/VA; commande à postes supplémentaires uniquement par l'intermédiaire du contact rupteur)
- **Insertion à postes supplémentaires 6805 U** (en combinaison avec les insertions UP sus-citées à l'exception de 6812 U-101).

37

38

Fig. 1**F**

Combinaisons possibles avec les sensors 180 UP des détecteurs Busch

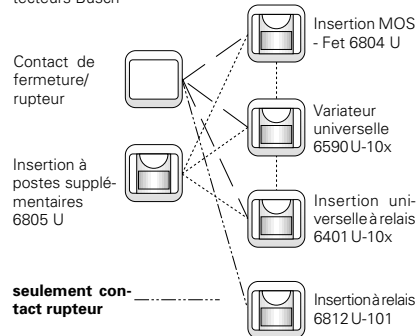

38

39

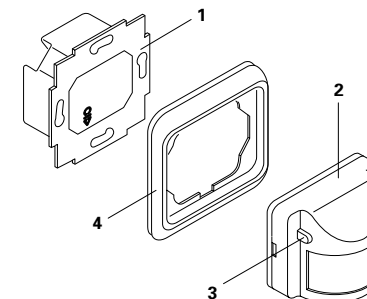
Fig. 2**F****Schéma des appareils****REMARQUE**

Seuls les types 6800-xxx-102M/103M/104(M) sont munis d'un interrupteur à coulisse (Rep. 3).

39

40

Fig. 3

F

Zone de détection type 6810-21x-101
Zone de détection type 6800-xxx-102/104 (lentille normale). Positions de montage: Voir tableau suivant.

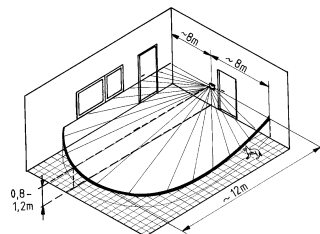
**ATTENTION**

La hauteur de montage ne doit pas dépasser 1,2 m.

40

41

Fig. 4

F

Zone de détection type 6800-xxx-102M/103M/104M (multilentille). Exemple: Utilisation dans une cage d'escalier. Positions de montage: Voir tableau suivant.

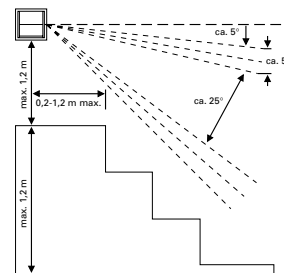

41

42

Fig. 5

F

Zone de détection pour type 6800-xxx-102M/103M/104M (multilentille) en rapport avec la hauteur de montage
- 1,2 m de hauteur: (10 m frontal et 2,5 m latéral)
- 2,0 m de hauteur: (10 m frontal et 4 m latéral)
- 2,5 m de hauteur: (15 m frontal et 5 m latéral)

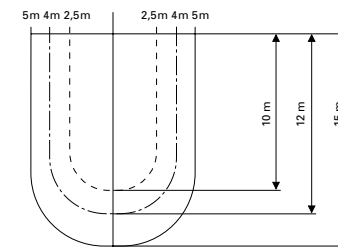

42

43

Hauteur de mont./Domaine d'utilisation F

Pour garantir le fonctionnement optimal des sensors UP, veuillez tenir compte du tableau suivant:

Sensor UP Type	Hauteur de montage, Domaine d'utilisation	Position de montage des vis de raccordement
6810-21x-101 6800-xxx-102/104	0,8 - 1,2 m	en bas
6800-7x-102M/104M	0,8 - 1,2 m (cage d'escalier) 2,0 - 2,5 m (surf. de locaux)	en haut
6800-xxx-103M/104M	0,8 - 1,2 m (cage d'escalier) 2,0 - 2,5 m (surf. de locaux)	en bas

43

44

Données techniques F**6810-21x-101**

Sensor crépusculaire: env. 5 à 1000 lux
Temporisation de mise hors circuit: réglage fixe pour env. 80 sec.
Zone de détection: horizontale: 180°, front. 12 m latérale: respectivement 8 m (v. Fig. 3)

6800-xxx-102 (M)/103M/104(M)

Sensor crépusculaire: env. 5 à 1000 lux
Temporisation de mise hors circuit: env. 2 sec. à 32 min.
Zone de détection: horizontale: 180°, frontale 12 m, latérale: respectivement 8 m (voir Fig. 3)
- Lentille normale:
- Multilentille: en fonction de la hauteur de montage respective (voir Fig. 4, 5)

Généralités

Type de protection: IP 20
Zone de température ambiante: 0 à + 35°C

44

45

Réduction de la zone de détection F**Utilisation de la jalousie**

La zone de détection de votre sensor UP est de 180° en horizontale. En raison de particularités locales, vous voulez le cas échéant limiter la zone de détection.

Pour cela, veuillez procéder comme suit:

- Coupez la jalousie ci-jointe à la longueur voulue.
- Collez la section de jalousie devant la lentille de votre sensor UP à l'endroit où la détection doit être exclue.

45

46

Montage**F****Lieu de montage**

Lors du choix du lieu de montage, veillez à ce que

- le sensor UP ne soit pas recouvert par des objets fixes ou mobiles
- l'appareil soit monté en principe à une distance minimum de 2 m par rapport à des lampes, afin d'éviter de faux couplages
- le montage soit effectué **latéralement** au sens de marche, afin d'obtenir un fonctionnement optimal.

Montage

Pour un maniement plus facile pendant la phase de réglage, on munit le sensor UP d'un adaptateur qui est monté entre le socle noir à fiche au niveau de l'insertion UP et les fiches à la face arrière du sensor. **L'enlèvement et/ou le fichage de l'adaptateur peuvent se faire sous tension de service.**

Avant le montage, veuillez procéder au réglage du seuil de réponse et/ou de la durée de temporisation - seulement pour les types 6800-xxx-102(M)/103M/104(M) - à la face arrière du sensor UP (voir chapitre "Possibilités de réglage manuelles").

46

47

Montage**F****REMARQUES**

- Afin que votre appareil puisse fonctionner le mieux possible, **il faut que les vis de raccordement de l'insertion UP respective se trouvent en position correcte après le montage** (voir tableau à la page 43).
- La position intermédiaire de l'interrupteur à coulisse (Fig. 2, Rep. 3) peut être bloquée par une vis jointe sur la face arrière de l'appareil contre un réglage non autorisé (par exemple en cas d'utilisation dans des hôtels et bâtiments administratifs).

Une fois les travaux de réglage terminés, vous enlevez l'adaptateur. Fixez le sensor UP (Fig. 2, Rep. 2) et le cadre de recouvrement (Rep. 4) sur l'insertion UP choisie (Rep. 1), de façon à ce que la prise de courant enfichable située à l'arrière ne se coince pas et faites-la encliqueter.

Démontage

Pour le démontage, retirez en faisant levier le sensor UP de l'insertion UP, et cela toujours avec le cadre.

47

48

Mise en service**F**

Lors de la première mise en circuit de la tension de réseau et/ou après une interruption de la tension de réseau, les consommateurs sont mis en circuit indépendamment de la luminosité ambiante:

Lors de l'utilisation des sensors UP 6810-21x-101

- pour 80 secondes

Lors de l'utilisation UP 6800-xxx-102(M)/103M/104(M)

- pour la durée indexée sur le sensor UP (au moins 1 minute pour des réglages de temporisation inférieurs à 1 minute; exception impulsion de courte durée \perp).

REMARQUE

Une fois ce temps écoulé, il se produit une nouvelle détection, uniquement toutefois après déblocage du commutateur crépusculaire intégré.

Lors de la mise en circuit de la tension de réseau et/ou d'une interruption de la tension de réseau, les appareils UP se comportent comme décrit sous poste supplémentaire "contact rupteur" (voir grand tableau au début des instructions de service).

48

49

Possibilités de réglage manuelles**F****Type 6810-21x-101**

Ces sensors UP sont réglés départ usine sur les valeurs suivantes (roue de réglage à la face arrière):

- Seuil de réponse/test



Fig. 6

Seuil de réponse (voir Fig. 6)

Le sensor crépusculaire intégré règle le seuil de réponse (sensibilité lumineuse) à partir duquel la détection est activée. Les réglages dans le détail:

- Symbole "Lune": Commutation seulement lorsqu'il fait sombre.
- Symbole "Soleil": Commutation pour toute luminosité.
- Réglage entre deux symboles:
 - Déterminez un réglage en faisant des essais jusqu'à ce que le seuil de réponse souhaité soit obtenu.
- "Test": Commutation pour toute luminosité, étant donné que le sensor crépusculaire est désactivé (dans le cas de la temporisation de mise hors service la plus brève de 2 secondes environ).

49

50

Possibilités de réglage manuelles**F**

- Vérifiez en marchant là où commute le sensor UP.
- Restez sur place jusqu'à ce que les consommateurs soient mis hors circuit. Contrôlez ensuite vos réglages en faisant une "marche d'essai".

REMARQUES

Si l'on quitte la position de test, l'appareil se met hors circuit après un test automatique d'une minute et/ou dans le mode de fonctionnement réglé.

Dans le cas d'un fort signal infrarouge, il peut se produire de légères divergences concernant la temporisation de mise hors circuit.

Pour chaque nouveau mouvement dans la zone de détection qui se produit pendant le déroulement du temps indexé, le temps est de nouveau activé.

50

51

Possibilités de réglage manuelles**F****Type 6800-xxx-102(M)/103M/104(M)**

Ces sensors UP sont réglés départ usine sur les valeurs suivantes (roue de réglage à la face arrière):

- Seuil de réponse/test et réglage de la temporisation/impulsion de courte durée \perp

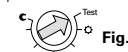

Fig. 6



Fig. 7

a. Seuil de réponse/Test (voir Fig. 6)

Le sensor crépusculaire intégré règle le seuil de réponse (sensibilité lumineuse) à partir duquel la détection est activée. Les réglages dans le détail:

- Symbole "Lune": Commutation seulement lorsqu'il fait sombre.
- Symbole "Soleil": Commutation pour toute luminosité.
- Réglage entre deux symboles:
 - Déterminez un réglage en faisant des essais jusqu'à ce que le seuil de réponse souhaité soit obtenu.

51

52

Possibilités de réglage manuelles**(F)**

- "Test": Commutation pour toute luminosité, étant donné que le sensor crépusculaire est désactivé (dans le cas de la temporisation de mise hors service la plus brève de 2 secondes environ).

- Vérifiez en marchant là où commute le sensor UP.
- Restez sur place jusqu'à ce que les consommateurs soient mis hors circuit. Contrôlez ensuite vos réglages en faisant une "marche d'essai".

REMARQUES

Si l'on quitte la position de test, l'appareil se met hors circuit après un test automatique d'une minute et/ou dans le mode de fonctionnement réglé.

Dans le cas d'un fort signal infrarouge, il peut se produire de légères divergences concernant la temporisation de mise hors circuit.

Pour chaque nouveau mouvement dans la zone de détection qui se produit pendant le déroulement du temps indexé, le temps est de nouveau activé.

52

53

Possibilités de réglage manuelles**(F)****b. Temporisation de mise hors service (voir Fig. 7)**

Le relais de temporisation incorporé dans ce sensor UP commande la durée de mise en circuit des consommateurs activés. Cette fonction est nécessaire par exemple si, dans un couloir très fréquenté, on veut éviter une mise en et hors circuit permanente et/ou des temps d'arrêt dans la zone de détection.

En rapport avec l'insertion à relais UP 6401 U-101, la temporisation de mise hors service peut être réglée sur une impulsion de courte durée JL d'une seconde pour la commande par exemple de sonnettes et de minuteriers d'éclairage temporaire. Si un signal de commutation est donné, un autre signal de commutation ne peut pas être transmis pendant 9 secondes à des consommateurs activés, même si une nouvelle détection existe dans le sensor UP.

- Sélectionnez d'autres valeurs de temps, dans la mesure où vous mettez la vis de réglage sur la valeur souhaitée (par exemple 15 minutes).



53

54

Possibilités de réglage manuelles**(F)****REMARQUES**

Dans le cas d'une faible valeur de temps et d'un fort signal infrarouge, il peut se produire de légères divergences en ce qui concerne la temporisation de mise hors circuit.

Pour chaque nouveau mouvement dans la zone de détection qui se produit pendant le déroulement du temps indexé, le temps réglé est de nouveau activé si, lors de la première mise en circuit, le sensor crépusculaire est déclenché.

c. Mode de fonctionnement

Le fonctionnement automatique (position intermédiaire de l'interrupteur à coulisse) garantit les fonctions de détection décrites.

Le fonctionnement manuel offre les positions suivantes de l'interrupteur à coulisse:

- **O** = HORS CIRCUIT = Sensor UP hors service
- **I** = EN CIRCUIT = Lumière permanente commutée

54

55

Fonctionnement avec insertions UP**(F)**

L'étendue du fonctionnement des insertions UP utilisées respectivement est déterminée par le sensor UP.

ATTENTION

Veillez tenir compte absolument des indications de sécurité contenues dans les instructions de service respectives ainsi que des indications relatives aux types de charges, montage, etc.

Particularités**a. Insertion MOS-Fet 6804 U**

Il n'existe pas de particularités.

b. Fonctionnement avec le variateur universel 6590 U-10x

Les consommateurs raccordés peuvent être uniquement commutés, mais plus variés. Le réglage d'une luminosité minimum déterminée n'est plus possible.

En combinaison avec le 6590U-102 (fonction "ARRET soft"), l'insertion encastrée du détecteur Busch ne coupe pas la lumière d'une façon abrupte, mais la fait baisser dans l'espace de 60 secondes et l'arrête alors. Si pendant ce temps un autre mouvement est détecté, l'insertion encastrée se remet sur 100%.

55

56

Fonctionnement avec insertions UP**(F)****c. Fonctionnement avec l'insertion universelle à relais 6401 U-10x**

L'étendue du fonctionnement dans son ensemble est à votre disposition.

REMARQUE (concernant a. - c.)

Veillez toutefois tenir compte du fait que, lors du fonctionnement avec l'insertion à postes supplémentaires 6805 U, les temporisations de mise en circuit des postes principaux et supplémentaires s'additionnent.

d. Insertion à relais 6812 U-101

Une commande à postes supplémentaires n'est pas possible avec 6805 U. Une commande à postes supplémentaires fonctionne uniquement par l'intermédiaire de contacts rupteurs.

56

57

Commande à postes supplémentaires**(F)**

En rapport avec les sensors UP, une commande à postes supplémentaires est possible au moyen

- du commutateur à touches séparé des insertions citées ou
- de l'activation par contact rupteur dans l'alimentation en tension
- ou de l'insertion à postes supplémentaires 6805 U.

Vous trouverez d'autres informations dans le tableau au début de ces instructions de service.

REMARQUES

Dans le cas d'une commande à postes supplémentaires au moyen d'un contact de fermeture, **la longueur maximum de la ligne de poste supplémentaire ne doit pas dépasser 100 m.**

Veillez utiliser exclusivement des **boutons-poussoirs sans éclairage à contact parallèle.**

Pour éviter des perturbations sous l'effet de la tension d'ondulation, la ligne commutée doit être posée séparément de la ligne de poste supplémentaire.

57

58

Commande à postes supplémentaires (F)**Commande à postes supplémentaires active au moyen de l'insertion 6805 U**

Le poste supplémentaire "actif" se comporte comme le poste principal. Toutefois les durées de temporisation réglées du poste principal et du poste supplémentaire s'additionnent.

C'est pourquoi nous vous recommandons de régler

- l'impulsion de courte durée au niveau de 6805 U et
- la durée de temporisation au niveau du poste principal.

58

59

Aide en cas de pannes (F)**Diagnostic**

Le sensor UP ne commute pas:

Cause/Remède

- Seuil de réponse dans une pièce claire ou dans le cas d'une lumière parasite réglé sur trop foncé; tourner la vis de réglage en direction clair.
- Lentille couverte ou encrassée; nettoyer la lentille avec un chiffon humide.
- Ballast ou fusible défectueux; contrôler et remplacer.
- Ligne interrompue; vérifier et faire réparer.
- Remplacer la lampe défectueuse.
- Remplacer/remettre en circuit le fusible placé en amont.
- Remettre en état la conduite d'alimentation.
- Mise en place à la hauteur exacte.
- Remplacer le sensor UP défectueux.

La lumière ne brûle pas:

59

60

Aide en cas de pannes (F)**Diagnostic**

La lumière brûle:

Cause/Remède

- Mouvement continu dans la zone de détection; enlever la source de chaleur de la zone de détection et attendre la temporisation de mise hors service. Pour le contrôle, la lentille peut être aussi entièrement couverte.
- Le sensor UP est shunté par des commutateurs disposés éventuellement en parallèle.
- Types 6800-xxx-102(M)/103M/104(M): mettre l'interrupteur à coulisse sur automatique.
- Ecart trop petit par rapport à la lampe branchée; agrandir l'écart par rapport à la lampe branchée ou recouvrir la lentille avec la jalousie ci-jointe dans l'angle d'incidence.

La lumière commute en permanence EN et HORS CIRCUIT:

60

61

Aide en cas de pannes (F)**Diagnostic**

Commutation automatique non désirée:

Cause/Remède

- Des animaux (par ex. chats) se trouvent dans la zone de détection.
- De la chaleur est amenée dans la zone de détection par réflexion de murs clairs ou de surfaces réfléchissantes; Modifier la zone de détection, recouvrir les zones concernées avec la jalousie ci-jointe.
- Approche frontale; optimiser la sélection du lieu de montage.

Le sensor UP ne détecte pas sur les côtés et seulement à de courtes distances:

61

62

Aide en cas de pannes (F)**Diagnostic**

Les sensors UP 6800-xxx-102(M)/103M/104(M) s'arrêtent de façon non voulue:

Cause/Remède

- Modifier la combinaison de charges. (seulement pour 6590 U-10x)
 - Réduire la charge (seulement pour 6590 U-10x, 6804)
- La lumière commute en permanence EN et HORS CIRCUIT:
- Seulement insertion UP 6401 U-10x:
- Les sensors UP commutent des transformateurs, relais/contacteurs sans parasurtension, lampes fluorescentes et économiques; raccordement d'un circuit d'effacement RC (n° d'art. 6899) en parallèle au consommateur raccordé.
- Commutation automatique non désirée:
- Mise en circuit après panne de secteur: Type 6810-21x-xxx: C'est normal pour la durée de 80 secondes environ.

62

63

Aide en cas de pannes (F)**Diagnostic**

Commutation automatique non désirée:

Cause/Remède

- Type 6800-xxx-102(M)/103M/104(M): C'est normal pour la temporisation de mise hors service réglée.
- Mise en circuit après panne de secteur.
- 6800-7x-102M/104M pas monté correctement; Les vis de raccordement de l'insertion UP doivent se trouver en position correcte après le montage - voir tableau à la page 43.

Le sensor UP ne détecte pas sur les côtés et seulement à de courtes distances:

63

64

Garantie**F**

Les Busch-Jaeger appareils sont fabriqués d'après les technologies les plus modernes et soumis à une inspection de qualité. Si néanmoins ils présentaient un défaut, la Busch-Jaeger GmbH (appelée ci-après Busch-Jaeger) donne une garantie dans les limites suivantes:

Durée

La durée de la garantie est de 12 mois à compter de la date d'achat de l'appareil par le consommateur final. Elle prend fin au plus tard 18 mois après la date de la fabrication.

Etendue

Au choix de Busch-Jaeger, l'appareil sera réparé ou fabriqué de nouveau dans nos ateliers, lorsque dans le délai de la garantie, la preuve est livrée que suite à un vice de fabrication ou d'un défaut de matière, l'appareil est impropre au service ou fortement entravé dans son utilisation.

Exclusion

Sont exclus de la garantie: l'usure naturelle, les dommages dus au transport, les dommages suite à la non-observation des instructions de montage ou à un montage contre les

64

65

Garantie**F**

règles de l'art. A Busch-Jaeger seront accordés le temps nécessaire et l'occasion pour éliminer le défaut.

Busch-Jaeger décline toute responsabilité pour les suites de modifications ou de mises en état non-appropriées. Ceci est également valable pour la fourniture de pièces détachées et de rechange.

Busch-Jaeger ne se porte pas responsable des dommages indirects, consécutifs et pécuniaires.

Prescription

Si Busch-Jaeger n'admet pas une réclamation faite dans les délais, le droit du bénéficiaire, de faire valoir des droits découlant de la garantie, se prescrit en tout cas après 6 mois de la date de la réclamation faite en temps utile.

Envoi

En cas de recours à la garantie, l'appareil accompagné de la carte de garantie dûment remplie et d'une description succincte de défaut réclamé est à envoyer à votre distributeur ou à la représentation française de Busch-Jaeger.

65

Table of Contents



Important Information	67
Mode of Operation	68
Fig. 1: Possible Combinations	70
Fig. 2: Assembly Drawing	71
Fig. 3 bis 5: Detection Ranges	72
Tabular Overview of Installation Heights	75
Technical Data	76
Restriction of the Detection Range	77
Installation	78
Start-up	80
Optional Manuel Settings	
- Type 6810-21x-101	81
- Types 6800-xxx-102(M)/103M/104(M)	83
- Response Threshold/Test	83
- Switch-off Delay	85
- Mode of Operation	86
Operation with FM Inserts	87
Extension Operation	89
Fault Elimination	91
Guarantee	96
Guarantee Card	225

Important Information



CAUTION
Work on the 230 V supply system may only be carried out by authorized electricians.

Please note that the FM sensors are not suitable for use as burglar alarms, since they are not, as prescribed for this purpose, secured against sabotage!

Instructions re Disconnection!
 Disconnection of the electric circuit for the purpose of replacing incandescent lamps is only possible by switching off a line-side main switch or the automatic circuit-breaker.

Documentation
 In these Operating Instructions, not only the Standard (Art. No. 6810-21x-101), but also the Comfort Sensors (Art. No. 6800-xxx-102M/103 M/104(M)), are referred to as "FM Sensors". **Please ensure that the appropriate types are used as specified in the description.**
 The type marking is on the back of the device in each case.

Mode of Operation



The FM Sensor is a passive infrared movement detector and always reacts to changes in thermal radiation in the detection zone. Immediately a person or any other source of heat enters the detection zone, the FM Sensor switches the connected lighting on.

The lighting remains switched on as long as there is thermal movement within the detection zone. If this heat source leaves the detection zone, or remains motionless, the lighting is switched off after 80 seconds (Type 6810-21x-101), or at the end of the overtravel time (6800-xxx-102M/103 M/104(M)). FM Sensors are dazzle-proof. Even if it is directly spotlighted, e.g., by torchlight, they still retain their monitoring function for over 90 seconds.

Special Features
 The FM Sensors have the following special features:
For all types, you can

- select an infinitely variable brightness level at which detection is activated (*response threshold*)

Mode of Operation



For Types 6800-xxx-102M/103 M/104(M), you can

- freely select the *overtravel time* setting (2 sec. to 32 min.)
- choose an *automatic or manual* mode of operation (slide switch, Fig. 2, Item 3).

These possibilities are described in more detail in the chapter "Manual Adjustment Facilities".

The FM Sensors 180 can be **only** be combined with the following Busch-Jaeger devices (see Fig. 1):

- **MOS FET Insert 6804 U** (for incandescent lamps and electronic transformers up to 420 VA)
- **Universal Dimmer 6590 U-10x** (for incandescent lamps, low-voltage halogen lamps with electronic *or* conventional transformers up to 420 VA)
- **Universal Relay Insert 6401 U-10x** (for any loads up to 2300 W/VA)
- **Relay Insert 6812 U-101** (for any loads up to 700 W/VA. Extension operation only via an NC pushbutton)
- **Extension Insert 6805 U** (combination with the above FM Inserts, with the exception of 6812 U-101).

Fig. 1



Possible combinations with Busch-Watchdog, 180 FM Sensors

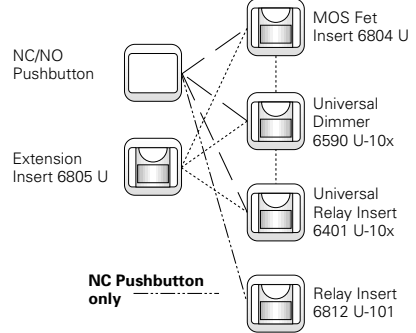
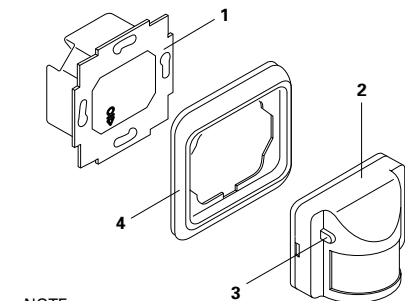

Fig. 2



Assembly Diagram



NOTE
 Only Types 6800-xxx-102M/103M/104(M) have a slide switch.

72

Fig. 3



Detection range Type 6810-21x-101
 Detection range Type 6800-xxx-102/104 (standard lens)
 For mounting position, refer to the following table.

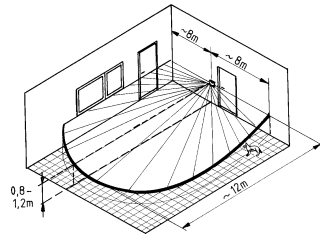

NOTE

The mounting height must not exceed 1.2 m.

72

73

Fig. 4



Detection range Type 6800-xxx-102M/103M/104M (multi-lens). For example, for use in a stairwell.
 For mounting position, refer to following tabular overview.

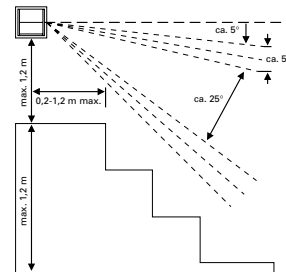

73

74

Fig. 5



Detection range for Type 6800-xxx-102M/103M/104M (multi-lens) as a function of the mounting height
 - 1.2 m height: (10 m frontal and 2.5 m lateral)
 - 2.0 m height: (10 m frontal and 4 m lateral)
 - 2.5 m height: (15 m frontal and 5 m lateral)

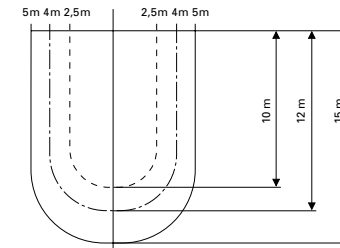

74

75

Mounting Height/Field of Application

In order to ensure optimum operation of the FM sensors, refer to the following table.

FM Sensor Type	Mounting Height Field of Application	Mounting Position of Terminal Screws
6810-21x-101 6800-xxx-102/104	0,8 - 1,2 m	bottom
6800-7x-102M/104M	0,8 - 1,2 m (stairwell)	top
	2,0 - 2,5 m (room monitoring)	top
6800-xxx-103M/104M	0,8 - 1,2 m (stairwell)	bottom
	2,0 - 2,5 m (room monitoring)	bottom

75

76

Technical Data

6810-21x-101
 Dusk sensor: approx. 5 to 1000 lux
 Switch-off delay: approx. 80 secs., permanently set
 Detection range: 180° horizontal, 12 m frontal
 8 m on each side (see Fig. 3)

6800-xxx-102 (M)/103M/104(M)
 Dusk sensor: approx. 5 to 1000 lux
 Switch-off delay: approx. 2 secs. to 32 min.
 Detection range: 180° horizontal
 - Standard lens: 12 m frontal
 8 m on each side (see Fig. 3)
 - Multi-lens: Dependent on the specific mounting height (see Fig. 4, 5)

General
 Type of Protection: IP 20
 Ambient temperature range: 0 to + 35 °C

76

77

Restriction of the Detection Range

Use of the Masking Strip
 The horizontal detection range of your FM Sensor is 180°. You may wish to restrict the detection range due to special conditions at the site.

- This can be done as follows:
- Cut the masking strip provided to the desired length.
 - Affix the masking strip to the area on the front of the lens of your FM Sensor where detection is to be prevented.

77

78

Installation**GB****Installation Site**

When selecting the installation site, ensure that:

- the FM Sensor is not covered by rigid or movable objects
- a minimum distance of 2 m is always allowed between the sensor and luminaires, in order to prevent maloperation
- the sensor is installed *lateral* to walking direction in order to achieve optimum operation.

Installation

In order to facilitate handling during the adjusting phase of the FM Sensor, an adaptor is provided, which is clipped on between the black socket on the FM insert and the plugs on the back of the sensor element, is included with the FM Sensor. *The adaptor can be clipped on or removed while the power is on.*

Prior to installation, set the response threshold and the overtravel time on the back of the FM Sensor- only in the case of Types 6800-xxx-102(M)/103M/104(M) - (see chapter "Manual Adjustment Facilities").

78

79

Installation**GB****NOTE**

- So that your unit can function optimally, *after installation, the terminal screws of the respective FM insert must be in the correct position* (see Table on Page 75).
- To prevent unauthorized re-adjustment (e.g., when used in hotels and administrative buildings), the slide switch (Fig. 2, Item 3) can be secured in the centre position by means of the screw provided at the back of the unit.

After adjustment has been completed, remove the adaptor. Clip the FM Sensor (Fig. 2, Item 2) and the cover frame (Item 4) onto the FM insert selected (Item 1) in such a way that the plug-in connection on the back is not askew, and snap into place.

Removal

To remove the FM Sensor, always lift it out of the FM insert with the frame.

79

80

Start-up**GB**

After the supply voltage has been connected for the first time, or after supply has been interrupted, irrespective of the degree of ambient brightness, connected consumers are switched on:

in the case of FM Sensors 6810-21x-101,

- for approx. 80 seconds and,

in the case of FM Sensors 6800-xxx-102M/103M/104(M),

- for the time set on the FM Sensor (at least 1 minute with time settings of < 1 minute, with the exception of the short-time impulse JL).

NOTE

After this time has elapsed, detection is resumed, however, only after the integrated dusk switch has been enabled

When the supply voltage is connected, or supply is interrupted, the FM devices react as described under "NC pushbutton" extension (see large Table at the beginning of the Operating Instructions).

80

81

Manual Adjustment Facilities**GB****Type 6810-21x-101**

These FM Sensors are preset ex Works to the following values (rotary setting device on the back of the sensor):

- Response threshold/Test



Fig. 6

Response Threshold/Test (see Fig. 6)

The integrated dusk sensor controls the response threshold (photo-sensitivity) at which detection is activated. The individual settings are:

- "Moon" symbol: activation only after dark
- "Sun" symbol: activation at any degree of brightness
- Setting between above symbols:
 - Choose a setting by testing until the desired response threshold is reached.
- "Test": activation at any degree of brightness, because the dusk sensor is deactivated (with the shortest switch-off delay of approx. 2 seconds).
- Test by walking around in the detection zone to determine where the FM Sensor is activated.

81

82

Manual Adjustment Facilities**GB**

- Remain standing until the consumers are switched off. Then check your settings by "walking around".

NOTES

When the test position is vacated, the device switches off, or into the set mode of operation, after a self-test of 1 minute.

A strong infrared signal can cause slight deviations or switch-off delays.

Any new movement in the detection zone during the switch-off delay reactivates the time again.

82

83

Manual Adjustment Facilities**GB****Type 6800-xxx-102(M)/103M**

These FM Sensors are preset ex Works to the following values (rotary setting device on the back of the sensor):

- Response threshold/Test and Time setting/Short-time impulse JL

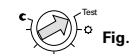

Fig. 6

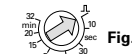

Fig. 7

a. Response Threshold/Test (see Fig. 6)

The integrated dusk sensor controls the response threshold (photo-sensitivity) at which detection is activated. The individual settings are:

- "Moon" symbol: activation only after dark
- "Sun" symbol: activation at any degree of brightness
- Setting between above symbols:
 - Choose a setting by testing until the desired response threshold is reached.

83

84

Manual Adjustment Facilities

- "Test": activation at any degree of brightness, because the dusk sensor is deactivated (with the shortest switch-off delay of approx. 2 seconds).
- Test by walking around in the detection zone to determine where the FM Sensor is activated.
- Remain standing until the consumers are switched off. Then check your settings by "walking around".

NOTE

When the test position is vacated, the device switches off, or into the set mode of operation, after a self-test of 1 minute.

A strong infrared signal can lead to slight deviations in the switch-off delay.

Any new movement in the detection zone during the switch-off delay reactivates the time again.

84

85

Manual Adjustment Facilities**b. Switch-off Delay (see Fig. 7)**

The timer integrated in these FM Sensors controls the *ON time of the activated consumers*. This function is, e.g., necessary if a frequently traversed corridor prevents constant on and off switching, or if it is necessary to bridge standstill periods in the detection zone.

The switch-off delay can be set, in conjunction with the FM Relay Insert 6401 U-101, to a short-time impulse $\underline{\text{L}}$ of 1 second to control e.g., door bells and/or time switches for staircase lighting. When a switching signal is emitted, a further switching signal to activated consumers is suppressed for nine seconds, even if the FM Sensor has again effected detection.

- Select another time value by setting the setscrew to the desired value (e.g., 15 minutes).



85

86

Manual Adjustment Facilities**NOTE**

A short time value and a strong infrared signal can lead to slight deviations in the switch-off delay.

Each new movement in the detection zone which occurs while the set time is elapsing causes reactivation of the set time if the dusk sensor is enabled by the initial switching operation.

c. Mode of Operation

Automatic mode (centre position of the slide switch) ensures that the Watchdog® functions described are effected.

Manual operation is effected by positioning the slide switch at:

- **O** = OFF = FM Sensor is switched off
- **I** = ON = Maintained lighting is switched on

86

87

Operation with FM Inserts

The scope of operation of the FM inserts used is defined by the FM Sensor.

CAUTION

Always observe the safety instructions, as well as the data on types of load and installation instructions, etc., contained in the relevant Operating Instructions.

Special Characteristics**a. MOS-Fet Insert 6804 U**

There are no special characteristics.

b. Operation with the Universal Dimmer 6590 U-10x

Connected consumers can be controlled, but no longer dimmed. It is no longer possible to set a minimum degree of brightness.

In combination with the 6590U-102 ("Soft-OFF" operating mode), the Busch Watchdog flush-mounted insert does not switch off the light abruptly but dims down within 60 seconds before switching off. If another movement is detected within this time, the flush-mounted insert switches back to 100%.

87

88

Operation with FM Inserts**c. Operation with the Universal Relay Insert 6401 U-10x**

You have the full scope of operation at disposal.

NOTE (re a. - c.)

Please note that, when operated with the Extension Insert 6805 U, the switch-on delays of the master and the extension add up.

d. Relay Insert 6812 U-101

Extension operation is not possible with 6805 U.

Extension operation functions only via an NC pushbutton.

88

89

Extension Operation

Extension operation in conjunction with the FM Sensors is possible via

- a separate pushbutton input for the FM inserts described or
- activation via an NC pushbutton in the voltage supply line,
- or Extension Insert 6805 U.

Further information is contained in the Table at the beginning of the Operating Instructions.

NOTE

In the case of extension operation via NO pushbutton, *the maximum length of the extension line must not exceed 100 m.*

Use *only pushbuttons without contact-parallel lighting.*

To prevent disturbances as a result of ripple voltage, the switched line must be laid separately to the extension line.

89

90

Extension Operation**Active Extension Operation via Insert 6805 U**

The "active" extension functions in the same way as the master. However, the set overtravel times of the master and extension add up.

Therefore, we recommend,

- setting the short-time impulse on the 6805 U and
- the desired overtravel at the master.

90

91

Fault Elimination**Diagnosis**

FM Sensor does not switch on:

Cause/Remedy

- Response threshold is set too dark in a bright room or with artificial light. Turn setscrew in the direction of "bright".
- Lens is covered or soiled. Uncover lens, clean with a damp cloth.
- Series element or fuse is defective. Check and replace.
- Line is broken; measure and repair.
- Replace defective lamp.
- Replace line-side fuse/switch on again.
- Repair incoming line.
- Install at correct height.
- Replace defective FM Sensor.

Light is not on:

91

92

Fault Elimination**Diagnosis**

Light is always on:

Cause/Remedy

- Constant movement in the detection zone; remove heat source from the detection zone and wait until the switch-off delay time has elapsed. To test, the lens can also be completely covered.
- FM Sensor is bridged by switch arranged in parallel.
- Types 6800-xxx-102M/103 M/104(M): reset slide switch to "automatic".

Light switches ON and OFF continuously:

- Distance to connected luminaires is too short; increase distance to luminaires or cover lens in the direction of incidence with the masking strip provided.

92

93

Fault Elimination**Diagnosis**

Unscheduled switching:

Cause/Remedy

- Animals (e.g., cats) traverse the detection zone.
- Heat is introduced into the detection zone as a result of reflection from light-coloured walls or reflected surfaces, modify the detection range by covering the area concerned with the masking strip provided.

FM Sensor does not detect laterally and only at short range:

- Frontal approach; select an optimum installation site.

93

94

Fault Elimination**Diagnosis**

FM Sensors 6800-xxx-102M/103M/104(M) switch off involuntarily:

Cause/Remedy

- Change load combination. (only with 6590 U-10x)
- Reduce load. (only with 6590 U-10x, 6804)

Light switches ON and OFF continuously:

- FM Insert 6401 U-10x only:
- FM Sensors actuate transformers, relays/contactors without surge arrester, fluorescent and economy lamps; install an RC element (Type No. 6899) parallel to connected consumer.

Unscheduled switching:

- Switching on after mains failure: A period of approx. 80 seconds is normal in the case of Type 6810-21x-xxx.

94

95

Fault Elimination**Diagnosis**

Unscheduled switching:

Cause/Remedy

- Types 6800-xxx-102M/103M/104(M): Is normal for the set switch-off delay period.
- Switching on after mains failure.

FM Sensor does not detect laterally and only at short range:

- 6800-7x-102M/104M incorrectly installed. After installation, the terminal screws of the FM insert must be in the correct position - refer to tabular overview on Page 75.

95

Warranty for final user

Busch-Jaeger devices have been manufactured according to the latest techniques and subjected to quality control. If, however, a defect should occur, Busch-Jaeger Elektro GmbH (hereinafter referred to as Busch-Jaeger) provides a warranty to the following extent:

Period of warranty: The period of warranty covers 12 months from the date of purchase of the device by the final user. It expires 18 months after the date of manufacture at the latest.

Scope of warranty: All components of the device which are verifiably unserviceable or the serviceability of which is considerably impaired as a result of a circumstance prior to the transfer of risk, in particular as a result of defective design, poor material or faulty workmanship, shall, at the discretion of Busch-Jaeger, either be repaired in the works of same or remanufactured free of charge. The supplier must be informed in writing, without undue delay, that such defects have been determined.

Exclusion clause: Our warranty does not cover natural wear or damage during transport. Moreover, damages on

Warranty for final user

account of not following the instructions concerning installation and unprofessional installation of the device are not covered by our warranty. Busch-Jaeger must be given enough time and opportunity to remedy the fault. There is no warranty for any damage arising from inappropriate modifications or repair. This also applies to all spare parts.

Busch-Jaeger shall not be liable for any damage which has not occurred to the delivery item itself, in particular, any indirect, consequential or pecuniary damage.

Statute of limitation: If Busch-Jaeger should not accept complaints made in time, the right of the complainant to claim damages on account of a faulty delivery is nullified in all cases six months from the date of the first complaint.

Return of goods: In order to safeguard the rights arising from this express warranty, in the case of a warranty claim, the device, together with the completed warranty certificate and a brief description of the defect which is the subject of complaint, is to be sent to the distributor responsible or to the Busch-Jaeger Service Center.

98

Inhoudsopgave**NL**

Belangrijke aanwijzingen	99
Werkwijze	100
Fig. 1: Combinatiemogelijkheden	102
Fig. 2: Apparatschema	103
Fig. 3 tot 5: Detectiebereiken	104
Tabellarisch overzicht bij montagehoogte	107
Technische gegevens	108
Beperking van het detectiebereik	109
Montage	110
Inbedrijfstelling	112
Manuele instelmogelijkheden	
- typ 6810-21x-101	113
- typen 6800-xxx-102(M)/103M/104(M)	115
- schemerdrempel	115
- uitschakeltijdvertraging	117
- modus	118
Functie met inbouwsokkels	119
Nevenpostbedrijf	121
Opsporing en verwijdering van storingen	123
Garantie	129
Garantiekaart	225

99

Belangrijke aanwijzingen**NL****OPGELET**

Werkzaamheden aan het 230 V-net mogen slechts door geautoriseerd elektrotechnisch vakpersoneel worden verricht.

Gelieve erop te letten dat de inbouwsensoren niet als inbraak- en overvalsensoren geschikt zijn, omdat de hiervoor voorgeschreven sabotageveiligheid ontbreekt!

Aanwijzing voor het vrijschakelen!

Vrijschakelen van de stroomkring bij vervangen van gloeilampen is slechts mogelijk door uitschakelen van een voorgeschakelde hoofdschakelaar resp. de beveiliging.

Documentatie

In deze gebruiksaanwijzing zijn zowel de standard (art.nr. 6810-21x-101) als de comfortsensoren (art.nr. 6800-xxx-102(M)/103M/104(M)) beschreven als "inbouwsensoren". **Gelieve op de steeds juiste typetoewijzing in de beschrijving te letten.**

De type-aanduiding kunt u vinden op de betreffende achterkant van het apparaat.

99

100

Werkwijze**NL**

De inbouwsensor is een passieve-infrarood-bewegingssensor en reageert op veranderingen in de warmtestraling in het detectiebereik. Komt een persoon of een andere warmtebron in het detectiebereik, dan schakelt de inbouwsensor de aangesloten verlichting in.

Zolang een warmtebeweging in het detectiebereik geregistreerd wordt, blijft de verlichting ingeschakeld. Verlaat de warmtebron het detectiebereik, of blijft deze bewegingloos staan, dan wordt de verlichting na afloop van 80 seconden (type 6810-21x-101) resp. de nalooptijd (typen 6800-xxx-102(M)/103M/104(M)) uitgeschakeld.

De inbouwsensoren werken verblindingsveilig. Ook bij directe straling bijv. van zaklamplicht behouden zij hun controlefunctie nog meer dan 90 seconden.

Bijzonderheden

De inbouwsensoren bieden de volgende bijzonderheden:

U kunt voor alle typen

- traploos een belichtingssterkte kiezen, waarvanaf de detectie wordt vrijgegeven (schemerdrempel)

100

101

Werkwijze**NL**

U kunt voor de typen 6800-xxx-102(M)/103M/104(M)

- de *nalooptijd* (2 sec. tot 32 min.) vrij instellen
- de modus *automatische resp. handbediening* bepalen (schuifschakelaar, Fig. 2, Pos 3).

Deze mogelijkheden zijn in het hoofdstuk "Manuele instelmogelijkheden" nader beschreven.

De inbouwsensoren kunnen *uitsluitend* met de volgende Busch-Jaeger apparaten (zie Fig. 1) worden gecombineerd:

- **MOS-FET-sokkel 6804 U** (voor gloeilampen en elektronische transformatoren tot 420 VA)
- **Universele dimmersokkel 6590 U-10x** (voor gloeilampen, laagvolt-halogenelampen met een elektronische of conventionele transformator tot 420 VA)
- **Universele relaisokkel 6401 U-10x** (willekeurige belastingen tot 2300 W/VA)
- **Relaisokkel 6812 U-101** (willekeurige belastingen tot 700 W/VA; nevenpostbediening uitsluitend via impulsdrukkert met verbreekcontact)
- **Nevenpostsokkel 6805 U** (combinatie met de bovengenoemde inbouwsokkels met uitzondering van 6812 U-101).

101

102

Fig. 1**NL**

Combinatiemogelijkheden met Busch-Wächter® 180 inbouw-sensoren

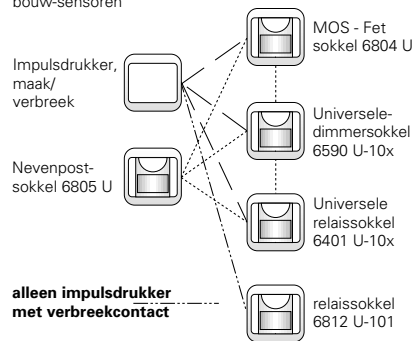

102

103

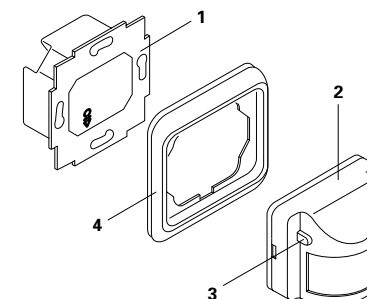
Fig. 2**NL****Apparatschema****OPMERKING**

Alleen de typen 6800-xxx-102(M)/103M/104(M) hebben een schuifschakelaar (Pos. 3).

103

104

Fig. 3

NL

Detectiebereik type 6810-21x-101
 Detectiebereik type 6800-xxx-102/104 (normale lens)
 Inbouwposities: zie de volgende tabellarische overzicht

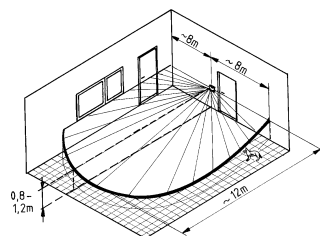
**OPGELET**

De montagehoogte mag niet meer bedragen dan 1,2 m.

104

105

Fig. 4

NL

Detectiebereik type 6800-xxx-102M/103M/104M
 (multilens); voorbeeld: gebruik in een trappenhuis
 Inbouwpositie: zie de volgende tabellarische overzicht.

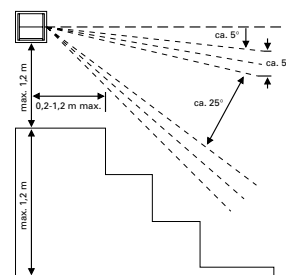

105

106

Fig. 5

NL

Detectiebereik voor type 6800-xxx-102M/103M/104M
 (multilens) afhankelijk van de montagehoogte
 - 1,2 m hoogte: (10 m frontaal en 2,5 m opzij)
 - 2,0 m hoogte: (10 m frontaal en 4 m opzij)
 - 2,5 m hoogte: (15 m frontaal en 5 m opzij)

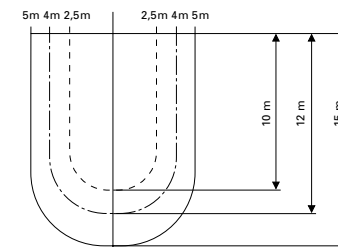

106

107

Montagehoogte/toepassingsgebied

NL

Om de optimale functie van de inbouwsensoren te garanderen op de volgende tabel letten a.u.b.

Inbouwsensor type	Montagehoogte toepassingsgebied	Inbouwpositie van de aansluit-schroeven
6810-21x-101	0,8 - 1,2 m	beneden
6800-xxx-102/104		
6800-7x-102M/104M	0,8 - 1,2 m (trappenhuis)	boven
	2,0 - 2,5 m (ruimtecontrole.)	boven
6800-xxx-103M/104M		
	0,8 - 1,2 m (trappenhuis)	beneden
	2,0 - 2,5 m (ruimtecontrole.)	beneden

107

108

Technische gegevens

NL

6810-21x-101

Schemersensor: ca. 5 tot 1000 lux
 Uitschakelvertraging: ca. 80 seconden vast ingesteld
 Detectiebereik: 180° horizontaal, 12 m frontaal telkens 8 m opzij (zie Fig. 3)

6800-xxx-102 (M)/103M/104(M)

Schemersensor: ca. 5 tot 1000 lux
 Uitschakelvertraging: ca. 2 sec. tot 32 min.
 Detectiebereik: 180° horizontaal
 - normale lens: 12 m frontaal telkens 8 m opzij (zie Fig. 3)
 - multilens: afhankelijk van de betreffende montagehoogte (zie Fig. 4,5)

Algemeen

Beschermingsgraad: IP 20
 Omgevings-temperatuurbereik: 0 tot + 35 °C

108

109

Beperking van het detectiebereik

NL

Gebruik van de jalouzie

Het detectiebereik van uw inbouwsensor bedraagt horizontaal 180°. Op grond van plaatselijke bijzonderheden wilt u het detectiebereik eventueel beperken.

Gaat u dan als volgt te werk:

- Snij de bijgaande jalouzie op de gewenste lengte af.
- Plak de jalouziestrook voor de lens van uw inbouwsensor op het bereik waar de detectie uitgeschakeld moet worden.

109

110

Montage**NL****Montageplaats**

Let er bij de keuze van de montageplaats op dat

- de inbouwsensor niet door vaste of beweegbare voorwerpen wordt bedekt
- in principe een minimumafstand van 2 m tot lampen wordt aangehouden om ongewenste schakelingen te voorkomen
- de montage *zijdelings* naar de looprichting geschiedt om een optimale functionaliteit te bereiken.

Montage

Als hulpmiddel wordt bij de inbouwsensor een adapter meegeleverd, die bij het instellen tussen de zwarte steeksockel aan de inbouwsokkel en de stekkers aan de achterkant van de sensor gestoken wordt. *De adapter kan onder bedrijfsspanning worden geplaatst resp. verwijderd.*

Voor de montage voert u a.u.b. de instelling van de schemerdrempel resp. de nalooptijd - slechts bij de typen 6800-xxx-102(M)/103M/104(M) - aan de achterkant van de inbouwsensor uit (zie "Manuele instelmogelijkheden").

110

111

Montage**NL****AANWIJZINGEN**

- Om uw apparaat optimaal te laten werken, *moeten de aansluitschroeven van de betreffende inbouwsokkel zich, na montage, op de juiste plaats bevinden* (zie tabellarisch overzicht op pagina 107).
- De middelste stand van de schuifschakelaar (Fig. 2, Pos. 3) kan door een bijgaande schroef aan de achterkant van het apparaat tegen onbevoegd verstellen (bijv. bij het gebruik in hotels en kantoorgebouwen) beveiligd worden.

Na het beëindigen van de instelwerkzaamheden verwijdert u a.u.b. de adapter. Steek de inbouwsensor (Fig. 2, Pos. 2) en de afdekplaat (Pos. 4) zo op de uitgekozen inbouwsokkel (Pos. 1) dat de steekaansluiting aan de achterkant niet kantelt en sluit hem in elkaar.

Demontage

Bij demontage, de inbouwsensor steeds samen met de afdekplaat van de inbouwsokkel afnemen.

111

112

Inbedrijfstelling**NL**

Bij het aansluiten van de netspanning voor de eerste keer resp. na netonderbreking worden aangesloten verbruikers onafhankelijk van de omgevingslichtsterkte ingeschakeld: Bij het gebruik van de inbouwsensoren 6810-21x-101 - voor ca. 80 seconden

Bij het gebruik van de inbouwsensoren 6800-xxx-102(M) 103M/104(M)

- voor de op de inbouwsensor ingestelde tijd (minstens 1 minuut bij tijdstellingen kleiner dan 1 minuut; uitzondering korte impuls JL).

AANWIJZINGEN

Na deze periode geschiedt steeds opnieuw een detectie, echter slechts na vrijgave van de geïntegreerde schemerschakelaar.

Bij het aansluiten van de netspanning resp. netonderbreking gedragen zich de inbouwapparaten zoals beschreven onder nevenpost "impulsdrukker met verbreekcontact" (zie grote tabel bij het begin van de gebruiksaanwijzing).

112

113

Manuele instelmogelijkheden**NL****Type 6810-21x-101**

Vanaf de fabriek zijn deze inbouwsensoren op de volgende waarden ingesteld (instelwiel op de achterkant):

- schemerdrempel/test



Fig. 6

Schemerdrempel (zie Fig. 6)

De geïntegreerde schemersensor regelt de schemerdrempel (lichtgevoeligheid), *waarvanaf de detectie wordt geactiveerd*. De instellingen in details:

- Symbool "maan": schakeling slechts bij duisternis.
- Symbool "zon": schakeling bij iedere helderheid.
- Stand tussen beide symbolen:
- Stel in door te proberen, tot de gewenste schemerdrempel is bereikt.
- "Test": schakeling bij iedere helderheid, omdat de schemersensor gedeactiveerd is (bij uiterst korte uitschakeltijdvertraging van ca. 2 seconden).
- Probeer door de test, waar de inbouwsensor in werking wordt gezet.

113

114

Manuele instelmogelijkheden**NL**

- Blijf net zolang staan tot de verbruikers zijn uitgeschakeld. Controleer daarna door "proeflopen" uw instellingen.

AANWIJZINGEN

Wordt de teststand verlaten, dan schakelt het apparaat na een automatische test van 1 minuut af resp. in de ingestelde modus.

Bij een sterk infrarood-sigitaal kan het tot lichte afwijkingen m.b.t. de uitschakeltijdvertraging komen.

Bij iedere nieuwe beweging in het detectiebereik, die tijdens de afloop van de uitschakeltijdvertraging optreedt, wordt de tijd opnieuw geactiveerd.

114

115

Manuele instelmogelijkheden**NL****Type 6800-xxx-102(M)/103M**

Vanaf de fabriek zijn deze inbouwsensoren op de volgende waarden ingesteld (instelwielen op de achterkant):

- schemerdrempel/test en tijdstelling/korte impuls JL

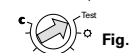

Fig. 6

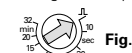

Fig. 7

a. Schemerdrempel/test (zie Fig. 6)

De geïntegreerde schemersensor regelt de schemerdrempel (lichtgevoeligheid), *waarvanaf de detectie wordt geactiveerd*. De instellingen in details:

- Symbool "maan": schakeling slechts bij duisternis.
- Symbool "zon": schakeling bij iedere helderheid.
- Stand tussen beide symbolen:
- Stel in door te proberen, tot de gewenste schemerdrempel is bereikt.

115

116

Manuele instelmogelijkheden

- "Test": schakeling bij iedere helderheid, omdat de schemersensor gedeactiveerd is (bij uiterst korte uitschakeltijdvertraging van ca. 2 seconden).
- Probeer door de test, waar de inbouwsensor in werking wordt gezet.
- Blijf net zolang staan tot de verbruikers zijn uitgeschakeld. Controleer daarna door "proeflopen" uw instellingen.

AANWIJZINGEN

Wordt de teststand verlaten, dan schakelt het apparaat na een automatische test van 1 minuut af resp. in de ingestelde modus.

Bij een sterk infrarood-signaal kan het tot lichte afwijkingen m.b.t. de uitschakeltijdvertraging komen.

Bij iedere nieuwe beweging in het detectiebereik, die tijdens de afloop van de uitschakeltijdvertraging optreedt, wordt de tijd opnieuw geactiveerd.

116

117

Manuele instelmogelijkheden**b. Uitschakelvertraging (zie Fig. 7)**

De in de inbouwsensor ingebouwde tijdpoort stuurt *de inschakelduur van geactiveerde verbruikers*. Deze functie is bijv. noodzakelijk als een vaak gebruikte hal een voortdurend in- en uitschakelen verhindert resp. stilstandtijden in het detectiebereik overbrugd moeten worden.

De uitschakelvertraging kan in relatie met het inbouwrelaissokkel 6401 U-101 voor de aansturing van bijv. deurbellen, traplichtschakelaars op een korte impuls JL van 1 seconde worden ingesteld. Is een schakelsignaal gevolgd, dan wordt voor negen seconden een volgend schakelsignaal aan geactiveerde verbruikers onderdrukt, ook als er in de inbouwsensor sprake is van een nieuwe detectie.

- Kies andere tijdwaarden door de stelschroef op de gewenste waarde (bijv. 15 minuten) te zetten.



117

118

Manuele instelmogelijkheden**AANWIJZINGEN**

Bij een kleine tijdwaarde en een sterk infrarood-signaal kan het tot lichte afwijkingen m.b.t. de uitschakeltijdvertraging komen.

Bij iedere nieuwe beweging in het detectiebereik, die tijdens de afloop van de ingestelde tijdwaarde optreedt, wordt de ingestelde tijd opnieuw geactiveerd als bij het eerste inschakelen de schemersensor vrijgegeven is.

c. Modus

De automatische bediening (middelste stand van de schuifschakelaar) garandeert de beschreven wachterfuncties.

De handbediening biedt de schuifschakelaarstanden:

- **O** = UIT = inbouwsensor buiten werking
- **I** = AAN = duurzaam licht ingeschakeld.

118

119

Functie met inbouwsokkels

De functie-omvang van de steeds gebruikte inbouwsokkels wordt door de inbouwsensor bepaald.

OPGELET

Volg beslist de in de betreffende gebruiksaanwijzingen genoemde veiligheidsinstructies en de aanwijzingen bij soorten belasting, montage enz.

Bijzonderheden**a. MOS-FET-sokkel 6804 U**

Er zijn geen bijzonderheden.

b. Werking met de universele dimmersokkel 6590 U-10x

Aangesloten verbruikers kunnen slechts nog geschakeld, niet meer gedimd worden. De instelling van een bepaalde minimumhelderheid is niet meer mogelijk.

In combinatie met de 6590U-102 (modus "soft-UIT") schakelt het Busch-Wächter® inbouwinstelstuk het licht niet plotseling uit, maar dimt het binnen 60 seconden terug en schakelt dan pas uit. Indien binnen deze periode nog een beweging wordt gedetecteerd schakelt het inbouwinstelstuk weer op 100%.

119

120

Functie met inbouwsokkels**c. Werking met de universele relaisokkel 6401 U-10x**

U staat de volledige functieomvang ter beschikking.

OPMERKING (bij a. - c.)

Let er echter op dat bij de werking met de nevenpostsokkel 6805 U de inschakelvertragingen van de hoofd- en nevenposten zich samenvoegen.

d. Relaisokkel 6812 U-101

Er is geen nevenpostbedrijf met de 6805 U mogelijk.

Een nevenpostbediening functioneert uitsluitend via impulsdrukker met verbreekcontact.

120

121

Nevenpostbedrijf

In combinatie met de inbouwsensoren is nevenpostbedrijf door

- een afzonderlijke stuurgang van de genoemde inbouwsokkels of
- activering per impulsdrukker met verbreekcontact in de spanningstoevoer
- of nevenpostsokkel 6805 U mogelijk.

Nadere inlichtingen kunt u vinden in de tabel bij het begin van de gebruiksaanwijzing.

AANWIJZINGEN

Bij nevenpostbediening via impulsdrukker met maakcontact **mag de maximale lengte van de leiding van de nevenpost niet meer bedragen dan 100 m.**

Gebruik a.u.b. **uitsluitend impulsdrukkers zonder contact-parallelle verlichting.**

Om storingen door rimpelspanning te voorkomen, dient de geschakelde leiding gescheiden van de leiding van de nevenpost te worden gelegd.

121

122

Nevenpostbedrijf**NL****Actief nevenpostbedrijf door sokkel 6805 U**

De "actieve" nevenpost gedraagt zich als de hoofdaansluiting. Toch voegen de ingestelde nalooptijden van de hoofd- en nevenpost zich samen.

Wij adviseren daarom

- bij de 6805 U de korte impuls en
- bij de hoofdaansluiting de gewenste nalooptijd in te stellen.

122

123

Hulp bij storing**NL****Diagnose**

De inbouwsensor schakelt niet in:

Licht brandt niet:

Oorzaak/oplossing

- De schemerdrempel bij lichte ruimte of bij vreemd licht op te donker ingesteld; stelschroef in richting licht draaien.
- Lens bedekt of verontreinigd; lens vrij maken, met een vochtige doek reinigen.
- Voorschakelaar of zekering defect; controleren en vervangen.
- Leiding onderbroken; opmeten, laten repareren.
- Defecte lamp verwisselen.
- Voorgeschakelde zekering vernieuwen/weer inschakelen.
- Toevoerleiding repareren.
- Aanbrengen in de juiste hoogte.
- Defecte sensor verwisselen.

123

124

Hulp bij storing**NL****Diagnose**

Licht brandt steeds:

Licht schakelt voortdurend IN en UIT:

Oorzaak/oplossing

- Voortdurende beweging in het detectiebereik; warmtebron uit het detectiebereik verwijderen en de uitschakelvertragingstijd afwachten. Voor de controle kan de lens ook volledig worden afgedekt.
- Inbouwsensor is door een eventueel parallel geplaatste schakelaar overbrugd; schakelaar op automatisch zetten.
- Typen 6800-xxx-102(M)/103M/104(M); schuifschakelaar op AUTO zetten.
- Afstand tot de geschakelde lamp te klein; afstand tot de geschakelde lamp vergroten of lens in invalrichting met bijgevoegde jaloezie afdekken.

124

125

Hulp bij storing**NL****Diagnose**

Automatisch ongewenst schakelen:

Inbouwsensor registreert niet opzij en slechts in korte reikwijdten:

Oorzaak/oplossing

- Dieren (bijv. katten) lopen door het detectiebereik.
- Warmte wordt door de reflectie van lichte muren of gespiegelde oppervlakken in het detectiebereik gebracht; detectiebereik veranderen, betrokken bereiken door bijgaande jaloezie afdekken.
- Frontale nadering; keuze van de montageplaats optimaliseren.

125

126

Hulp bij storing**NL****Diagnose**

Inbouwensoren 6800-xxx-102(M)/103M/104(M) schakelen ongewild uit:

Licht schakelt voortdurend IN en UIT:

Automatisch ongewenst schakelen:

Oorzaak/oplossing

- Belastingcombinatie veranderen. (slechts bij 6590 U-10x)
- Belasting reduceren. (slechts bij 6590 U-10x, 6804)
- Slechts inbouwsokkel 6401 U-10x:
- Inbouwensoren schakelen transformatoren, relais/veiligheidsschakelaars zonder overspanningsleider, TL- en spaarlampen; aansluiting van een RC-blusschakel (art.nr. 6899) parallel met de aange sloten verbruiker.
- Inschakeling na netuitval. Type 6810-21x-xxx: Is voor de duur van ca. 80 seconden normaal.

126

127

Hulp bij storing**NL****Diagnose**

Automatisch ongewenst schakelen:

Inbouwsensor registreert niet opzij en slechts in korte reikwijdten:

Oorzaak/oplossing

- Type 6800-xxx-102(M)/103M/104(M): Is voor de duur van de ingeschakelde uitschakel-tijdvertraging normaal.
- Inschakeling na netuitval.
- 6800-7x-102M/104M fout gemonteerd, aansluitschroeven van de inbouwsokkel moeten zich na de montage in de juiste positie bevinden - zie tabellarisch overzicht op pagina 107.

127

128

Garantie

Busch-Jaeger toestels worden vervaardigd volgens de modernste technieken en hun kwaliteit wordt gecontroleerd. Als desondanks nog gebreken voorkomen, geeft de Busch-Jaeger Elektro GmbH (hierna Busch-Jaeger genoemd) een garantie van de volgende omvang:

Duur

De garantie geldt voor de duur van 12 maanden vanaf de datum van aankoop door de eindgebruiker en eindigt ten laatste 18 maanden na de fabricagedatum.

Omvang

Naar keuze van Busch-Jaeger wordt het toestel kosteloos in haar fabriek gerepareerd of vervangen, als het binnen de looptijd van de garantie blijkt, dat het onbruikbaar is of dat het gebruik ervan sterk verminderd is als gevolg van een fabricage- of een materiaalgebrek.

Uitsluiting

Uitsgesloten van de garantie zijn gebreken te wijten aan natuurlijke slijtage of aan schade bij het vervoer. Tevens schade ontstaan door het niet naleven van de montage-aanwijzingen en door niet vakkundige inbouw. Busch-Jaeger moet voldoende tijden gelegenheid gegeven worden, om het gebrek te herstellen.

128

129

Garantie

Busch-Jaeger kan ook niet aansprakelijk gesteld worden voor schade, die ontstaan is door niet vakkundige veranderingen of reparaties. Dat geldt ook voor de levering van losse en vervangingsonderdelen. Busch-Jaeger kan niet aansprakelijk gesteld worden voor indirecte schade en schade, die het gevolg is van een gebrek, alsmede voor vermogensschade.

Verjaring

Als Busch-Jaeger niet instemt met een op tijd ingediende reclamatie, verjaart het recht van diegene, die aanspraken stellen kan als gevolg van gebreken, ten laatste na 6 maanden vanaf de datum van de op tijd ingediende reclamatie.

Inzenden

In geval van aanspraak op garantie dient het toestel samen met de ingevulde garantiekaart en een korte beschrijving van het gebrek gezonden te worden aan de daartoe aangewezen vakman of vertegenwoordiging van Busch-Jaeger.

129

130

Innehållsförteckning**S**

Viktigt	131
Funktionssätt	132
Fig. 1: Kombinationsmöjligheter	134
Fig. 2: Apparatschema	135
Fig. 3 till 5: Övervakningsområde	136
Översiktstabell för monteringshöjd	139
Tekniska data	140
Avgränsning av övervakningsområde	141
Montering	142
Driftsättning	144
Manuella inställningsmöjligheter	
- Typ 6810-21x-101	145
- Typerna 6800-xxx-102(M)/103M/104(M)	147
- Aktiveringströskel/Test	147
- Frånslagsfördröjning	149
- Driftsätt	150
Funktion med infällda insatser	151
Sidoapparat användning	153
Felsökning	155
Garanti	160
Garantisedel	225

131

Viktigt**S****VARNING**

Arbeten på 230 V-nätet får endast utföras av behörig elektriker.

Observera att infällda givare inte lämpar sig som inbrotts- och överfallsalarm eftersom föreskrivet sabotageskydd saknas!

Instruktion för frånskiljning!

Frånskiljning av strömkretsen för glödlampsbyte kan endast ske genom att en förkopplad huvudströmbrytare eller en autom2atsäkring öppnas!

Dokumentation

I denna användarhandledning beskrivs både Standardgivare (art nr 6810-21x-101) och Komfortgivare (art nr 6800-xxx-102(M)/103M/104(M)) som "infällda givare".

Observera alltid typbeteckningen i beskrivningen.

Apparatens typbeteckning står på dess baksida.

131

132

Funktionssätt**S**

Den infällda givaren är en passiv rörelsedetektor av infraröd-typ som reagerar på förändringar i värmestrålningen från övervakningsområdet. Om en person eller en annan värmekälla träder in i övervakningsområdet kopplar den infällda givaren till den anslutna belysningen.

Belysningen förblir inkopplad så länge det förekommer rörelse av värmestrålande kroppar inom övervakningsområdet. Om värmekällan lämnar övervakningsområdet eller förblir orörlig släcks belysningen efter 80 sekunder (typ 6810-21x-101) eller efter inställd frånslagsfördröjning (typerna 6800-xxx-102(M)/103M/104(M)).

Infällda givare riskerar inte att störas genom bländning. Även om givarna utsätts för direkt belysning av ficklampor bibehåller de sin övervakande funktion under mer än 90 sekunder.

Särskilda egenskaper

Infällda givare har följande särskilda egenskaper:

Följande gäller samtliga typer

- den dagsljusnivå från vilken övervakningsfunktionen ska träda i kraft kan ställas in steglöst (utlösningströskel)

132

133

Funktionssätt**S**

Följande gäller för typerna 6800-xxx-102(M)/103M/104(M)

- frånslagsfördröjningen (2 s till 32 min) kan ställas in fritt
- driftsätten *Auto* och *Manuell* kan väljas (skjutomkopplare; Fig. 2, Pos. 3)

Dessa möjligheter beskrivs närmare i avsnittet "Manuella inställningsmöjligheter".

Infällda givare kan endast kombineras med följande Busch-Jaeger-apparater (se Fig. 1):

- MOS-FET-insats 6804 U** (för glödlampor och elektroniska transformatorer upp till 420 VA)
- Universaldimmer 6590 U-10x** (för glödlampor, lågvolts-halogenlampor med elektronisk eller konventionell transformator upp till 420 VA)
- Universalsäkring 6401 U-10x** för alla laster upp till 2300 W/VA.
- Reläinsats 6812 U-101** (för alla laster upp till 700 W/VA; sidoapparatmanövrering endast med öppnande tryckknapp)
- Sidoapparatinsats 6805 U** (Kombination med ovan nämnda infällda insatser, med undantag för 6812 U-101).

133

134

Fig. 1**S**

Kombinationsmöjligheter med Busch Rörelsevakt® 180
Infällda givare

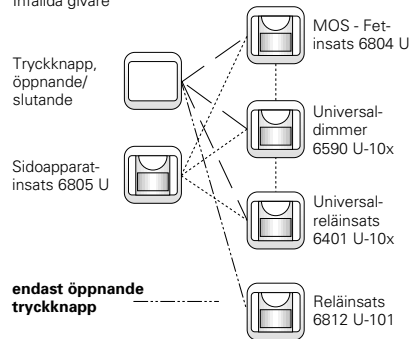

134

135

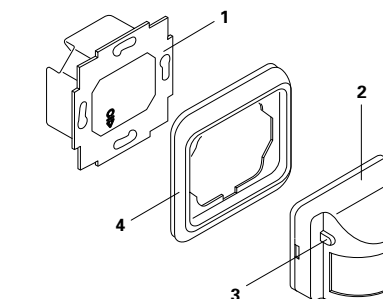
Fig. 2**S****Apparatschema****OBS**

Endast typerna 6800-xxx-102(M)/103M/104(M) är utrustade med skjutomkopplare (Pos. 3).

135

136

Fig. 3

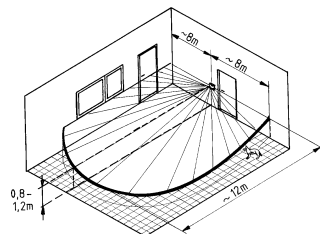

Övervakningsområde typ 6810-21x-101
 Övervakningsområde typ 6800-xxx-102/104 (normallins)
 Monteringslägen: Se den följande översiktstabellen.

**VARNING**

Monteringshöjden får inte överskrida 1,2 m.

136

137

Fig. 4



Övervakningsområde för typ 6800-xxx-102M/103M/104M
 (multilins); Exempel: användning i trapphus
 Monteringslägen: Se den följande översiktstabellen.

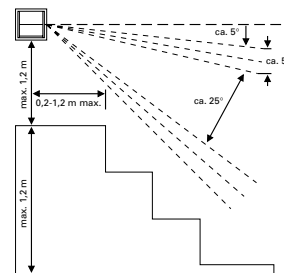

137

138

Fig. 5



Övervakningsområde för Typ 6800-xxx-102M/103M/104M
 (multilins) som funktion av monteringshöjden
 - 1,2 m höjd: (10 m frontalt och 2,5 m åt sidorna)
 - 2,0 m höjd: (10 m frontalt och 4 m åt sidorna)
 - 2,5 m höjd: (15 m frontalt och 5 m åt sidorna)

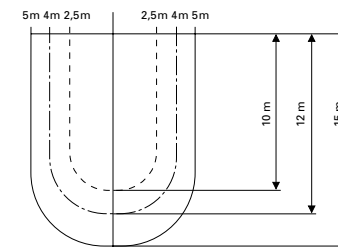

138

139

Monteringshöjd/användningsområde

För att garantera optimal funktion hos de infällda givarna, följ instruktionerna i följande tabell.

Infälld givare typ	Monteringshöjd Användnings- område	Anslutnings- skruvarnas läge
6810-21x-101 6800-xxx-102/104	0,8 - 1,2 m	nere
6800-7x- 102M/104M	0,8 - 1,2 m (trapphus) 2,0 - 2,5 m (rumsövervakning)	uppe
6800-xxx- 103M/104M	0,8 - 1,2 m (trapphus) 2,0 - 2,5 m (rumsövervakning)	nere

139

140

Tekniska data

6810-21x-101
 Skymningsrelä: ca. 5 till 1000 Lux
 Fränslagsfördröjning: ca 80 sekunder, fast inställt
 Övervakningsområde: 180° horisontellt, 12 m framåt
 och 8 m åt vardera sidan (se Fig. 3)

6800-xxx-102 (M)/103M/104(M)
 Skymningsrelä: ca 5 till 1000 Lux
 Fränslagsfördröjning: ca 2 s till 32 min
 Övervakningsområde: 180° horisontellt
 - Normallins: 12 m framåt och
 8 m åt vardera sidan (se Fig. 3)
 beroende på monteringshöjden
 (se Fig. 4, 5)
 - Multilins:

Allmänt

Skyddsgrad: IP 20
 Omgivnings-
 temperaturområde: 0 till + 35 °C

140

141

Avgränsning av övervakningsområde **Användning av jalsu**

Övervakningsområde för den infällda givaren uppgår till 180° horisontellt. I vissa fall kan det vara lämpligt att avgränsa övervakningsområdet.

Gör på följande sätt:

- Kapa bifogade jalsu till önskad längd.
- Klistra den tillklistrade jalsu på framsidan av den infällda givarens lins så att den sektor täcks över som inte ska ingå i övervakningsområdet.

141

142

Montering**S****Monteringsplats**

Vid val av monteringsplats, se till att

- den infällda sensorn inte skymms av fasta eller rörliga föremål
- det är minst 2 m till närmaste ljuskälla, för att undvika felmanövrer
- givaren monteras **tvärs** passageriktningen för att få optimal funktion.

Montering

För att förenkla hanteringen i samband med inställningsarbetet levereras den infällda givaren med en adapter som ska placeras mellan den infällda insatsens svarta sockel och kontaktdonet på givardelens baksida. **Demontering och montering av adaptern kan ske under spänning.**

Ställ före montering in utlösningströskel och fränslagsfördröjning - endast för typerna 6800-xxx-102(M)/103M/104(M) - på den infällda givarens baksida (se "Manuella inställningsmöjligheter").

142

143

Montering**S****OBS**

- För att apparaten ska fungera korrekt **måste den infällda insatsens anslutningskruvar befinna sig i korrekt position efter montering** (se översiktstabellen på sid 139).
- Skjutomkopplarens mittläge (Fig. 2, Pos. 3) kan låsas med den bifogade skruven från apparatens baksida, så att den inte kan ställas om av obehöriga (t ex vid installation i hotell eller offentliga byggnader).

Ta bort adaptern efter avslutat inställningsarbete. Sätt den infällda givaren (Fig. 2, Pos. 2) och ramen (Pos. 4) på den valda infällda insatsen (Pos. 1) så att kontaktdonet på baksidan inte förskjuts och tryck in den.

Demontering

Demontera genom att dra ut den infällda givaren med sin ram ur den infällda insatsen.

143

144

Driftsättning**S**

Första gången nätspänningen slås till, liksom efter matningsavbrott, kopplas anslutna förbrukare till, oberoende av omgivningsljuset:

Vid användning av Infälld givare 6810-21x-101
- under ca 80 sekunder

Vid användning av Infällda givare 6800-xxx-102(M)/103M/104(M)

- under den på givaren inställda tiden (minst 1 minut vid inställda tider som understiger 1 minut). Undantag: korttidspuls JL)

OBS

Efter denna tid inleds övervakningen på nytt, förutsatt tillstånd från skymningsrelät.

Vid nätspänningstillslag och efter matningsavbrott fungerar de infällda givarna så som beskrivs för sidoapparater i avsnittet "Öppnande tryckknapp" (se den stora tabellen i början av användarhandledningen).

144

145

Manuella inställningsmöjligheter**S****Typ 6810-21x-101**

De infällda givarna är från fabrik inställda på följande värden (inställningsratt på baksidan):

- Utlösningströskel/Test



Fig. 6

Utlösningströskel (se Fig. 6)

Det integrerade skymningsrelät styr utlösningströskeln (ljuskänsligheten), vid vilken övervakningen inleds. De enskilda inställningsmöjligheterna är följande:

- Symbol "Måne": Funktion endast vid mörker.
- Symbol "Sol": Funktion oberoende av dagsljus.
- Läge mellan de båda symbolerna:
 - Prova med olika inställningar för att hitta den rätta aktiveringströskeln.
- "Test": Funktion oberoende av dagsljus eftersom skymningsrelät är bortkopplat (vid kortaste fränslagsfördröjning på ca 2 sekunder.
- Provgå genom området för att kontrollera var den infällda sensorn löser ut.

145

146

Manuella inställningsmöjligheter**S**

- Stå stilla tills förbrukarna kopplas ifrån. Kontrollera inställningarna genom att "provgå".

OBS

När man lämnar testläget stängs apparaten av efter 1 minut, eller övergår till inställt driftsätt..

Vid kraftig IR-signal kan det uppstå mindre avvikelser i fränslagsfördröjningen.

Tiden för fränslagsfördröjning nollställs vid varje rörelse som uppträder inom övervakningsområdet under fränslagsfördröjningstiden.

146

147

Manuella inställningsmöjligheter**S****Typerna 6800-xxx-102(M)/103M/104(M)**

De infällda givarna är från fabrik inställda på följande värden (inställningsrattar på baksidan):

- Utlösningströskel/ Test och tidsinställning/ Korttidspuls JL



Fig. 6



Fig. 7

a. Utlösningströskel/Test (se Fig. 6)

Det integrerade skymningsrelät styr utlösningströskeln (ljuskänsligheten), vid vilken övervakningen inleds. De enskilda inställningsmöjligheterna är följande:

- Symbol "Måne": Funktion endast vid mörker.
- Symbol "Sol": Funktion oberoende av dagsljus.
- Läge mellan de båda symbolerna:
 - Prova med olika inställningar för att hitta den rätta aktiveringströskeln.

147

148

Manuella inställningsmöjligheter

- "Test": Funktion oberoende av dagsljus eftersom skymningsrelät är bortkopplat (vid kortaste fränslagsfördröjning på ca 2 sekunder
- Provgå genom området för att kontrollera var den infällda sensorn löser ut.
- Stå stilla tills förbrukarna kopplas ifrån. Kontrollera inställningarna genom att "provgå".

OBS

När man lämnar testläget stängs apparaten av efter 1 minut, eller övergår till inställt driftsätt.

Vid kraftig IR-signal kan det uppstå mindre avvikelser i fränslagsfördröjningen.

Tiden för fränslagsfördröjning nollställs vid varje rörelse som uppträder inom övervakningsområdet under fränslagsfördröjningstiden.

148

149

Manuella inställningsmöjligheter**b. Fränslagsfördröjning (se Fig. 7)**

Tidkretsen i dessa infällda givare styr *inkopplingstiden för aktiverade förbrukare*. Denna funktion är t ex nödvändig i lokaler med frekvent passage, för att förhindra ständiga till- och fränslag och för att överbygga perioder då människor står stilla inom övervakningsområdet.

Fränslagsfördröjningen kan ställas in på korttidspulsen J_L 1 sekund, tillsammans med infälld Reläinsats 6401 U-101, för styrning av t ex dörrklockor och trappljus. Om en aktiverings-signal uppfattas tas inga ytterligare aktiverings-signaler emot under nio sekunder, även om den infällda givaren detekterar rörelser inom området.

- Med hjälp av inställningsskruven går det att välja andra tidvärden (t ex 15 minuter).



149

150

Manuella inställningsmöjligheter**OBS**

Vid korta tider och kraftig IR-signal kan det uppstå mindre avvikelser i fränslagsfördröjningen.

Vid varje ny rörelse inom övervakningsområdet, under pågående fränslagsfördröjning, nollställs fränslagsfördröjningstiden, förutsatt tillstånd från skymningsrelät.

c. Driftsätt

Automatikläget (skjutomkopplaren i sitt mittläge) garanterar beskrivna övervakningsfunktioner.

Manuell drift erbjuder följande lägen på skjutomkopplaren:

- **O** = FRÄN = Infälld givare ur funktion
- **I** = TILL = Kontinuerlig inkoppling av förbrukare

150

151

Funktion med infällda insatser

Funktionsomfattningen för den infällda insatsen bestäms av den infällda givaren.

WARNING

Observera noggrant säkerhetsanvisningarna i användarhandledningarna samt anvisningarna med avseende på lasttyper, montering etc.

Särskilda egenskaper**a. MOS-FET-insats 6804 U**

Inga avvikande egenskaper.

b. Drift med Universaldimmer 6590 U-10x

Anslutna förbrukare kan endast kopplas till och från - ingen dimmerfunktion. Det går inte att ställa in en viss minimal ljusintensitet.

I kombination med 6590U (driftsätt "Soft-AUS") släcker den infällda Busch-Rörelsevakt® inte ljuset plötsligt, utan minskar ljusintensiteten gradvis under upp till 60 sekunder, varefter ljuset släcks helt. Om en rörelse detekteras under denna period ökar insatsen ljusintensiteten till 100%.

151

152

Funktion med infällda insatser**c. Drift med Universreläinsats 6401 U-10x**

Hela funktionsomfattningen står till förfogande.

OBS (för a - c)

Observera vid användning av Sidoapparatsats 6805 U att tillslagsfördröjningstiderna för huvud- och sidoapparat adderas.

d. Reläinsats 6812 U-101

Sidoapparat kan inte användas med 6805 U. Sidoapparatmanövrering endast med öppnande tryckknapp.

152

153

Sidoapparat användning

Tillsammans med Infällda givare tilläts sidoapparatdrift med

- separat tryckknappsingång för aktuell infälld insats,
- aktivering med öppnande tryckknapp i matningskretsen - eller Sidoapparatsats 6805 U.

Ytterligare information finns i tabellen i början av användarhandledningen.

OBS

Vid sidoapparatmanövrering via slutande tryckknapp *får sidoapparatledningens längd inte överskrida 100 m.*

Använd *endast knappar utan parallellkopplad knappbelysning.*

För att undvika störningar på grund av brumspänning ska den manövrerade ledningen förläggas separat från sidoapparatledningen.

153

154

SidoapparatSanvändning**Aktiv sidoapparatdrift Insats 6805 U**

Den "aktiva" sidoapparat fungerar som huvudapparat. Emellertid adderas de inställda frånslagsfördröjningstiderna på huvud- och sidoapparat.

Vi rekommenderar därför:

- korttidspuls på 6805 U
- inställning av önskad frånslagsfördröjning på huvudapparat.

154

155

Felsökning**S****Symptom**

Den infällda givaren sluter inte strömkretsen:

Belysningen fungerar inte alls:

Orsak/åtgärd

- För låg utlösningströskel i ljust rum eller vid störande ljuskällor; Vrid skruven i riktning ljusare.
- Linsen övertäckt eller smutsig; Frigör linsen, rengör den med en fuktig trasa.
- Fel på frånskiljare eller säkring; Kontrollera och byt.
- Ledningsbrott; mät och låt reparera.
- Byt defekt lampa.
- Byt säkring/koppla in på nytt.
- Reparera bruten matningsledning.
- Montera på korrekt höjd.
- Byt defekt infälld givare.

155

156

Felsökning**S****Symptom**

Ljuset brinner kontinuerligt:

Ljuset tänds och släcks med hög frekvens:

Orsak/åtgärd

- Ständig rörelse inom övervakningsområdet; Avlägsna värmekällan från övervakningsområdet och vänta tills frånslagsfördröjningstiden löpt ut. Linsen kan täckas över helt för kontroll.
- Den infällda givaren kan vara förbikopplad av eventuell parallell kopplare.
- Typerna 6800-xxx-102(M)/103M/104(M); Ställ skjutomkopplaren i läge AUTO.
- För kort avstånd mellan givare och manövrerade ljuskällor; Öka avståndet eller avgränsa övervakningsområdet med bifogade jalousi.

156

157

Felsökning**S****Symptom**

Oönskad manövrering:
Infälld givare ser inte åt sidorna och har kort räckvidd:

Orsak/åtgärd

- Djur (t ex katter) rör sig inom övervakningsområdet.
- Värme leds in i övervakningsområdet genom reflektion från ljusa väggar eller speglade ytor; Förändra övervakningsområdet, avskilj de störande sektorerna med den bifogade jalousin.
- Det rörliga objektet passerar området rakt mot givaren; Förändra monteringsläget.

157

158

Felsökning**S****Symptom**

Infällda givare 6800-xxx-102(M)/103M/104(M) bryter överraskande strömmen:

Ljuset tänds och släcks med hög frekvens:

Oönskad manövrering:

Orsak/åtgärd

- Ändra lastkombinationen (endast för 6590 U-10x)
- Minska lasten (endast för 6590 U-10x, 6804)
- Endast infälld Insats 6401 U-10x:
 - Infällda givare manövrerar transformatorer, reläer och skydd utan överspänningsavledare, lysrör och lysrörslampor; Anslut en RC-krets (art nr 6899) parallellt med anslutna förbrukare.
- Spänningstillslag efter matningsbortfall: Typ 6810-21x-xxx: Normalt under ca 80 sekunder.

158

159

Felsökning**S****Symptom**

Oönskad manövrering:
Infälld givare ser inte åt sidorna och har kort räckvidd:

Orsak/åtgärd

- Typ 6800-xxx-102(M)/103M/104(M): Normalt under inställd frånslagsfördröjningstid.
- Spänningstillslag efter matningsbortfall
- 6800-7x-102M/104M felaktigt monterad; Anslutnings-skruvorna till den infällda insatsen måste efter montering befinna sig i rätt läge - se översiktstabellen på sid 139.

159

160

Garanti

Produkter från Busch-Jaeger är tillverkade och kvalitets-testade med modernaste metoder. Skulle, detta till trots, fel uppstå på en produkt ger Busch-Jaeger Elektro GmbH (benämns fortsättningsvis Busch-Jaeger) följande garanti:

Garantitid

Garantin gäller under 12 månader från det att enheten köpts av slutanvändaren, dock max 18 månader från tillverkningsdatum.

Omfattning

Enheten repareras eller nyttillverkas kostnadsfritt av Busch-Jaeger i företagets verkstäder om det under garantitiden kan påvisas att enheten blivit obrukbar eller behäftad med allvarliga brister som följd av omständighet som förelegat före farans övergång, särskilt felaktig tillverkning, brister i materialet eller bristande utförande. Om slutanvändaren upptäcker sådan brist ska han omgående skriftligen underrätta sin leverantör om detta.

Undantag

Garantin med avseende på brister täcker inte fel som är en följd av normal förslitning eller transportskador och inte

160

161

Garanti

heller fel som beror på underlåtenhet att beakta monterings-anvisningarna eller felaktig installation. Busch-Jaeger ska ges möjlighet och tillräcklig tid för att åtgärda eventuella brister. Busch-Jaeger åtar sig inget ansvar för följder av icke fackmannamässigt utförda ändringar eller installations-arbeten. Detsamma gäller för leverans av reservdelar och utbytesdelar.

Busch-Jaeger åtar sig inget ansvar för skador på annat än själva produkten, särskilt inte indirekta följskador eller ekonomiska skador.

Förlängning

Om Busch-Jaeger inte i tid reagerar på garantianspråk som inlämnats under garantiperioden förlängs garantitiden med 6 månader räknat från den tidpunkt då garantianspråket lämnats in.

Inskickning

I samband med garantianspråk ska enheten i fråga, tillsammans med garantisedel och en kort beskrivning av den aktuella bristen, skickas till ansvarig återförsäljare eller till Busch-Jaegers serviceavdelning.

161

162

Innholdsfortegnelse**(NOR)**

Viktige anmerkninger	163
Virkemåte	164
Fig. 1: Kombinasjonsmuligheter	166
Fig. 2: Komponentdeler	167
Fig. 3 til 5: Bruksområde	168
Oversikt over monteringshøyde	171
Tekniske data	172
Reduksjon av detekteringsområde	173
Montering	174
Idriftsettelse	176
Manuelle innstillingsmuligheter	
- Type 6810-21x-101	177
- Type 6800-xxx-102(M)/103M/104(M)	179
- Triggennivå/Test	179
- Utkoblingsforsinkelse	181
- Driftsart	182
Funksjon med UP-innsats	183
Ekstraenheter	185
Feilsøking	187
Garanti	192
Garantikort	225

163

Viktige anmerkninger**(NOR)****ADVARSEL**

Arbeid på 230 V el-anlegg kan kun utføres av autoriserte el-installerører.

NB! Vær oppmerksom på at UP-sensorer i forbindelse med releinnsats 6812 U-101, ikke er egnet som innbrudd- eller overfallsalarm fordi foreskrevet sikkerhet mot sabotasje mangler.

Bemerk - frakobling

Frakobling av strømmen ved bytte av lamper, kan bare gjøres ved hjelp av foranstående hovedbryter eller automatsikringer! Betegnelsen "UP" (tysk "unter Putz", under pussen) som angis for en del varianter, betyr at det er innfelt type.

Dokumentasjon

I denne beskrivelsen er både standardensensorer (art.nr. 6810-21x-101) og komfortsensorer (art.nr. 6800-xxx102(M)/103M/104(M)) betegnet som "UP-sensorer" (innfelt type).

Vær oppmerksom på dette i beskrivelsen, i forbindelse med den aktuelle typen som brukes.

Typeangivelsen finnes på enhetens bakside.

163

164

Virkemåte**(NOR)**

UP-sensor er en passiv, infrarød bevegelsesdetektor som aktiveres av endringer i varmeutstrålingen i deteksjonsområdet. Dersom det kommer en person eller en annen varmekilde inn i deteksjonsområdet, blir det tilkoblede lysanlegget slått på.

Så lenge en varmekilde beveger seg i deteksjonsområdet, forblir lysanlegget innkoblet. Dersom varmekilden forlater deteksjonsområdet, eller forholder seg i ro, blir lyset slått av etter 80 sekunder for type 6810-21x-101, eller etter utløpet av innstilt tidsforsinkelse for 6800-xxx-102(M)/103M/104(M).

UP-sensorene er blendings sikre. Også ved direkte lysstråler fra f.eks. lommelykt, beholder den sin overvåkningsfunksjon i mer enn 90 sekunder.

Finesser

UP-sensorer har følgende finesser:

Alle typene:

- trinnløs innstilling av lysfølsomhet (skumringsverdi) for når systemet skal settes i beredskap og koble inn ved detektering av varmekilder.

164

165

Virkemåte**(NOR)**

Typene 6800-xxx-102(M)/103M/104(M)

- valgfri utkoblingsforsinkelse (2 sek. til 32 min.).
- valg av *automatisk eller manuell drift* (skyevebryter Fig. 2, Pos. 3).

Dette er nærmere beskrevet i avsnittet "Manuelle innstillingsmuligheter".

UP-sensorer kan bare benyttes sammen med følgende utstyr fra Busch-Jaeger (se Fig. 1):

- **MOS-Fet-innsats 6804 U** (for glødelamper og elektroniske transformatorer inntil 420 VA).
- **Universaldimmer 6590 U-10x** (for glødelamper, lavvoltage halogenlamper med elektronisk eller konvensjonell transformator inntil 420 VA).
- **Universalreleinsats 6401 U-10x** (valgfri last inntil 2300 W/VA).
- **Releinsats 6812 U-101** (valgfri last inntil 700 W/VA, ekstrabetjening kun via bryter m/åpnekontakt).
- **Ekstra-innsats 6805 U** kombinert med UP-innsatsene over, unntatt 6812 U-101.

165

166

Fig. 1**(NOR)**

Kombinasjonsmuligheter med Busch Watch Dog® 180 UP-sensorer

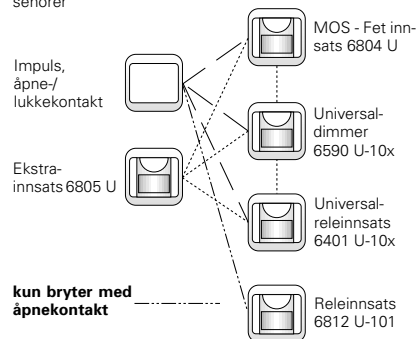

166

167

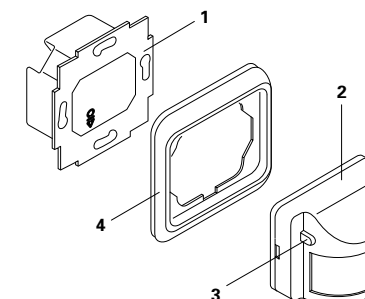
Fig. 2**(NOR)****Komponentdesign****BEMERK**

Kun typene 6800-xxx-102(M)/103M/104(M) er utført med skyvebryter (Pos. 3).

167

168

Fig. 3

NOR

Deteksjonsområde for 6810-21x-101
 Deteksjonsområde for 6800-xxx-102/104 (normallinse)
 Monteringsstilling: Se tabelloversikten side 171.

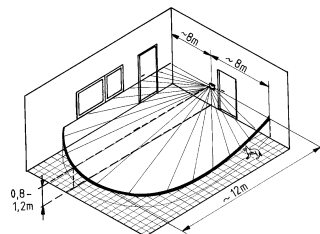
**ADVARSEL**

Monteringshøyden må ikke være over 1,2 m.

168

169

Fig. 4

NOR

Deteksjonsområde for 6800-xxx-102M/103M/104M
 (multilinse), eks.: brukt i trappehus
 Monteringsstilling: Se tabelloversikten side 171.

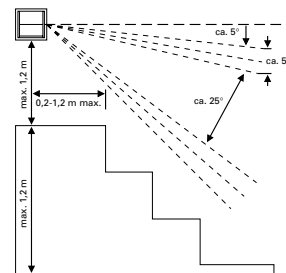

169

170

Fig. 5

NOR

Deteksjonsområde for 6800-xxx-102M/103M/104M
 (multilinse) avhengig av monteringshøyden:
 - 1,2 m høyde: (10 m forover og 2,5 m til sidene)
 - 2,0 m høyde: (10 m forover og 4 m til sidene)
 - 2,5 m høyde: (15 m forover og 5 m til sidene)

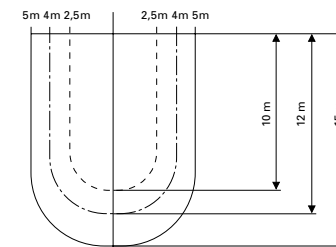

170

171

Monteringshøyde/Bruksområde

NOR

For at UP-sensorene skal fungere best mulig, må angivel-
 sene nedenfor følges:

UP-sensor	Mont.høyde (bruksomr.)	Plassering av koblingsrkruer
6810-21x-101	0,8 - 1,2 m	under
6800-xxx-102/104	0,8 - 1,2 m	over
6800-7x- 102M/104M	2,0 - 2,5 m (trappehus)	
	2,0 - 2,5 m (romovervåk.n.)	over
6800-xxx-103M 103M/104M	0,8 - 1,2 m (trappehus)	under
	2,0 - 2,5 m (romovervåk.n.)	under

171

172

Tekniske data

NOR

6810-21x-101

Skumringssensor: ca. 5 til 1000 lux
 Utkoblingsforsinkelse: fast innstilt på ca. 80 sek.
 Deteksjonsområde: 180° horisontalt, 12 m for-
 over, og 8 m sideveis (Fig. 3)

6800-xxx-102 (M)/103M/104(M)

Skumringssensor: ca. 5 til 1000 Lux
 Utkoblingsforsinkelse: ca. 2 sek. til 32 min.
 Deteksjonsområde: 180° horisontalt
 - Normallinse: 12 m forover og 8 m side-
 veis avhengig av monterings-
 høyden (se Fig. 3)
 - Multilinse: avhengig av monterings-
 høyden (se Fig. 4 og 5)

Generelt

Kapslingsgrad: IP 20
 Omgivelses-
 temperatur: 0 til +35 °C

172

173

Reduksjon av deteksjonsområdet

NOR

Bruk av blindetikett

Deteksjonsområdet for UP-sensorer er 180° horisontalt. På
 grunn av stedlige forhold, kan det være ønskelig å redusere
 deteksjonsområdet.

Dette gjøres på følgende måte:

- Klipp av et passende stykke fra den vedlagte selvkle-
 bende etiketten.
- Sett den selvklebende etiketten på forsiden av sensorens
 linse over den sektoren som ikke skal detekteres.
 NB! Det er helt påkrevd å bruke IR-tett etikett. Vanlig
 tape kan ikke benyttes!

173

174

Montering**(NOR)****Moneringssted**

På monteringsstedet må det sørges for:

- at UP-sensoren ikke blir dekket av løse eller faste gjenstander.
- at det er en avstand på minst 2 m til belysningsarmaturer, for å unngå feilfunksjoner.
- at monteringen er på skrå i forhold til gåretningen, for oppnå optimal virkemåte.

Montering

For å lette innstillingen ved montering er det lagt ved et adapter for UP-sensoren, som settes mellom den sorte stikkkontakten på UP-innsatsen og pluggen på baksiden av sensoren. Adapteret kan tas av og settes på mens anlegget er spenningsførende.

Før montering må triggenivå og tidsforsinkelse (gjelder kun 6800-xxx-102(M)/103M/104(M)) stilles inn på baksiden av UP-sensoren (se avsnittet "Manuelle Innstillingsmuligheter").

174

175

Montering**(NOR)****BEMERK**

- For at enheten skal kunne utnytte alle sine funksjoner, må koblingsskruene på hver eneste UP-innsats etter montering være i riktig stilling (se anvisningene i oversikten på side 171).
- Midtstillingen for skyvebryteren (Fig. 2, Pos. 3) kan sikres på baksiden mot at uvedkommende stiller om bryteren (f.eks. i hoteller og kontorbygg).

Etter at alle innstillinger er ferdige, må adapteret fjernes. Sett UP-sensoren (Fig. 2, Pos. 2) og dekkrammen (Pos. 4) på den valgte UP-innsatsen (Pos. 1) slik at forbindelseskontakten kommer riktig, og trykk den på plass.

Demontering

Ved demontering vippes UP-sensoren alltid av UP-innsatsen sammen med dekkrammen.

175

176

Idriftsettelse**(NOR)**

Første gang nettspenningen slås på eller etter at spenningen er falt ut, blir de tilkoblede forbruks-enheter, uavhengig av lysnivået i omgivelsene, koblet inn på følgende måte: ved bruk av UP-sensor 6810-21x-101:

- i ca. 80 sekunder

ved bruk av UP-sensorene 6800-xxx-102(M)/103M/104(M):

- i UP-sensorens innstilte tid, dvs. minst 1 minutt for tidsinnstillinger kortere enn 1 minutt (gjelder ikke for korttidsimpuls JL).

BEMERK

Foruten testinnkoblingen som er nevnt ovenfor, foregår det alltid en innkobling av lysanlegget hver gang den integrerte skumringssjalteren bli satt i beredskap.

Ved innkobling av nettspenningen eller etter nettut-fall, forholder UP-enheten seg som angitt for ekstrasjenering med "Bryter/åpnekontakt" i den vedlagte tabellen foran i beskrivelsen.

176

177

Manuelle innstillingsmuligheter**(NOR)****Type 6810-21x-101**

Fra fabrikk er disse UP-sensorene innstilt på følgende verdi (innstillingshjul på baksiden):

- Triggenivå/Test



Fig. 6

Triggenivå (se Fig. 6)

På den integrerte skumringssensoren kan trigge-nivået (lysfølsomheten) stilles inn for når detekteringsfunksjonen skal settes i beredskap. De enkelte innstillingsmuligheter er:

- Symbol "Måne": Systemet er i beredskap og kobler inn lysanlegget kun når det er mørkt ute.
- Symbol "Sol": Systemet er i beredskap under alle lysforhold.
- Stillingen mellom de to symbolene:
- Brukes til å finne ønsket innstilling ved å prøve seg fram for hvilket triggenivå som skal sette systemet i beredskap for innkobling av anlegget.

177

178

Manuelle innstillingsmuligheter**(NOR)**

- "Test": Kobler inn under alle lysforhold fordi skumringssensoren ikke er aktiv (ved korteste tidsforsinkelse på ca 2 sekunder).
- Kontroller hvor UP-sensoren løser ut, ved å gå mot den.
- Bli stående i ro inntil lysanlegget blir slått av igjen. Kontroller at anlegget slås på igjen ved ny bevegelse.

BEMERK

Dersom stillhjulet blir stående på "Test", kobler enheten ut etter en selvtest på 1 minutt, eller over til den driftarten som er valgt.

Ved kraftige infrarøde signaler, kan det forekomme mindre avvik i forbindelse med utkoblingsfor-sinkelsen.

En hver ny bevegelse i deteksjonsområdet som forekommer mens utkoblingsforsinkelsen (tidsforsinkelsen) løper, vil føre til at den innstilte tidsforsinkelsen blir nullstilt og starter på nytt.

178

179

Manuelle innstillingsmuligheter**(NOR)****Type 6800-xxx-102(M)/103M/104(M)**

Fra fabrikk er denne UP-sensoren stilt inn på følgende verdier (innstillingshjul på baksiden):

- Triggenivå/Test og tidsinnstilling/korttidsimpuls JL



Fig. 6



Fig. 7

a. Triggenivå/Test (se Fig. 6)

På den integrerte skumringssensoren kan trigge-nivået (lysfølsomheten) stilles inn, for når detekteringsfunksjonen skal settes i beredskap. De enkelte innstillingsmuligheter er:

- Symbol "Måne": Systemet er i beredskap og kobler inn lysanlegget kun når det er mørkt ute.
- Symbol "Sol": Systemet er i beredskap under alle lysforhold.
- Stillingen mellom de to symbolene:
- Brukes til å finne ønsket innstilling ved å prøve seg fram for hvilket triggenivå som skal sette systemet i beredskap.

179

180

Manuelle innstillingsmuligheter**(NOR)**

- "Test": Kobler inn under alle lysforhold fordi skumrings-sensoren ikke er aktivert. (ved korteste tidsforsinkele på ca 2 sekunder).
- Kontroller hvor UP-sensoren løser ut, ved å gå mot den.
- Bli stående i ro inntil anlegget blir slått av igjen. Kontroller at anlegget slås på igjen ved ny bevegelse.

BEMERK

Dersom stillhulet blir stående på "Test", kobler enheten ut etter en selvtest på 1 minutt, eller over til den driftsarten som er valgt.

Ved kraftige infrarøde signaler, kan det forekomme mindre avvik i forbindelse med utkoblingsfor-sinkelsen.

En hver ny bevegelse i deteksjonsområdet som forekommer mens utkoblingsforsinkelen (tidsforsinkelsen) løper, vil føre til at den innstilte tidsforsinkelsen blir nullstilt og starter på nytt.

180

181

Manuelle innstillingsmuligheter**(NOR)****b. Utkoblingsforsinkelse (se Fig. 7)**

UP-sensoren har en innebygget tidsfunksjon som styrer hvor lenge det tilkoblede lysanlegget skal være innkoblet. Denne funksjonen er nødvendig i oppganger (trappehus), korridorer o.l., som blir hyppig benyttet, for å hindre en stadig inn- og utkobling av anlegget, eller at stillstandstidene i deteksjonsområdet skal overlappes.

I forbindelse med UP-releinsats 6401 U, kan utkoblingsforsinkelen stilles på kortvarig impuls \overline{JL} på 1 sekund, og styres fra dørklokker, trappelysbrytere o.l. Er det kommet signal om innkobling, vil et nytt signal til samme forbruker innen 9 sekunder bli overstyrt, også når UP-sensoren har mottatt ny registrering.

- Velg en annen tidsinnstilling ved å sette stillhulet på ønsket verdi, f.eks. 15 minutter.



181

182

Manuelle innstillingsmuligheter**(NOR)****BEMERK**

Ved korte tidsverdier og kraftige infrarøde signaler, kan det forekomme mindre avvik i forbindelse med utkoblingsforsinkelsen.

En hver ny bevegelse i deteksjonsområdet som forekommer mens utkoblingsforsinkelen (tidsforsinkelsen) løper, vil føre til at den innstilte tidsforsinkelsen blir nullstilt og starter på nytt, når det ved den første innkoblingen også er kommet signal fra skumringssensoren.

c. Driftsvarianter

Automatisk drift (skyebryter i midtstilling) gir den beskrevne overvåkningsfunksjon.

Manuell drift fås med skyebryteren i:

- **O** = AUS (AV) = UP-sensor slått av
- **I** = EIN (PA) = lysanlegget på hele tiden

182

183

Funksjoner med UP-innsatser**(NOR)**

Funksjonsomfanget til benyttet UP-innsats, bestemmes av UP-sensoren.

ADVARSEL

Følg de sikkerhetsanvisninger, anbefalte belastningstyper, monteringsanvisninger, osv., som gjelder for de enkelte produkter.

Vær oppmerksom på følgende:

a. MOS-Fet-innsats 6804 U

Ingen spesielle bemerkninger.

b. Bruk av Universaldimmer 6590 U-10x

b. Bruk av Universaldimmer kan kun sjaltes tilkoblet forbruker, ikke dimme. Innstilling av et bestemt minimalt lysverdinivå er ikke lenger mulig.

I kombinasjon med 6590U-102 for innfelling (driftsart "myk-slå-av"), slår Busch Watch Dog®-enheden ikke lyset momentant av, men dimmer lyset sakte ned i 60 sekunder før det blir slått av. Dersom det i løpet av denne tiden blir registrert en ny bevegelse, kobler enheten inn lyset igjen med full styrke.

183

184

Funksjoner med UP-innsatser**(NOR)****c. Bruk av Universal-rele-innsats 6401 U-10x**

Gir adgang til alle funksjoner.

BEMERK (for a - c)

Legg merke til at innkoblingsforsinkelsen legges sammen for hoved- og ekstraenheden ved bruk av ekstraenhet 6805 U.

d. Rele-innsats 6812 U-101

Betjening med ekstraenhet 6805 U er ikke mulig. Betjening med ekstraenhet kan kun skje ved hjelp av bryter med åpnekontakt.

184

185

Betjening**(NOR)**

Sammen med UP-sensorer er betjening via ekstraenheter mulig ved hjelp av

- separat bryterringgang på gjeldende UP-innsatser
- eller aktivering via bryter med åpnekontakt i spenningsforsyningen
- eller ekstrainsats 6805 U.

Ytterligere informasjon finnes i oversikten foran i denne beskrivelsen.

BEMERK

Ved bruk av ekstraenhet med sluttekontakt, må ledningslengden til ekstraenheden ikke være over 100 meter.

Bruk kun bryter uten kontaktparallell belysning.

For å unngå støy (brummspanning) må ledningen til belastningen, ligge adskilt fra ledningen til ekstraenheden.

185

186

Betjening**(NOR)****Aktiv betjening via ekstraenhet med bruk av innsats 6805 U**

En "aktiv" ekstraenhet virker på samme måte som en hovedenhet. Men de innstilte tidsforsinkelsene på hoved- og ekstraenheten adderer seg.

Derfor anbefales det å stille inn

- kortidsimpuls på 6805 U og
- og ønsket tidsforsinkelse på hovedenheten.

186

187

Feilsøking**(NOR)****Feil**

UP-sensor kobler ikke inn:

Lyset brenner ikke:

Kontroller

- Triggervået innstilt for mørkt i lyse rom eller det er fremmed lys; drei stillskruen mot lysere.
- Linse tildekket/skitten; rengjør med fuktig klut.
- Forankoblet bryter eller sikring defekt; kontroller og eventuelt skift ut.
- Ledning ødelagt; sjekk ledning, ev. reparér.
- Skift defekte lamper.
- Foranstående sikring skiftes/kobles inn igjen.
- Reparer ev. ødelagt tilførselsledning.
- Monter i riktig høyde.
- Skift ut eventuell defekt UP-Sensor.

187

188

Feilsøking**(NOR)****Feil**

Lys hele tiden:

Lyset kobler kontinuerlig av og på:

Kontroller

- Stadig bevegelse i deteksjonsområdet; fjern varmekilden fra deteksjonsområdet og kontroller tidsforinkelsen for utkobling. For kontroll kan linsen tildekkes helt.
- UP-sensor koblet parallell med annen bryter.
- Type 6800-xxx-102(M)/103M/104(M): Still skyvebryter på automatikk.
- Avstand til tilkoblet lysanlegg for liten; øk avstanden til lysanlegget eller dekk til linsen for dette området med vedlagte etikett.

188

189

Feilsøking**(NOR)****Feil**

Selvstendige uønsket innkobling:

UP-sensor detekterer ikke fra sidene og har kort rekkevidde:

Kontroller

- Dyr (f.eks. katter) løper i deteksjonsområdet.
- Varme reflekteres fra lyse vegger eller blanke flater inn i deteksjonsområdet; endre deteksjonsområdet ved hjelp av vedlagte etikett.
- Nærme seg fra fronten; finn det beste monteringsstedet.

189

190

Feilsøking**(NOR)****Feil**

UP-sensor 6800-xxx-102(M)/103M/104(M) kobler tilfeldig ut:

Lyset slås av og på hele tiden:

Selvstendig uønsket kobling:

Kontroller

- Endre lastkombinasjon. (kun 6590 U-10x)
- Reduser belastningen. (kun 6590 U-10x, 6804)
- Kun UP-innsats 6401 U-10x:
 - UP-sensor kobler transformatorer, releer/kontaktorer uten overspenningsleder, lysstoffrør og sparelamper; koble til en RC-demper (art.nr. 6899) parallell med forbruksenheten.
- Innkobling etter nettutfall:
 - Type 6810-21x-xxx: Innkoblet i ca. 80 sekunder er normalt.

190

191

Feilsøking**(NOR)****Feil**

Selvstendig uønsket kobling:

UP-sensor detekterer ikke fra sidene og har kort rekkevidde:

Kontroller

- For 6800-xxx-102(M)/103M/104(M): Dette er normalt for den innstilte tidsforsinkelsen.
- Innkobling etter nettutfall.
- 6800-7x-102M/104M er montert feil; tilkoblingsskruene på UP-innsatsen må sitte riktig etter montering, se oversikten på side 171.

191

192

Garanti

Busch-Jaegers produkter er fremstilt med moderne teknologi og alle produktene er kvalitetsprøvet. Skulle det allikevel være feil ved produktene gir Busch-Jaeger garanti etter nedenfornevnte betingelser:

A.

Garantitiden er 12 måneder etter kjøpsdato av sluttforbruker eller senest 18 måneder etter fabrikkasjonsdato.

B.

Hvis det kan påvises at det er innen garantitiden og at skaden skyldes feil ved produksjon eller feil ved materialet, blir apparatene reparert eller det leveres nytt fra Busch-Jaeger.

C.

Garantien dekker ikke naturlige slitasje eller transport-skader, heller ikke slader som er oppstått hvis bruksanvisningen ikke har blitt fulgt.

Garanti gis ikke hvis endringer er blitt gjort av bruker. Dette gjelder også ved levering av enkelt- og reservedeler.

192

193

Garanti**D. Foreldelse**

Hvis ikke Busch-Jaeger anerkjenner mangelen innen tidsfristen, foreldes denne i løpet av 6 måneder.

E. Retur

Ved en reklamasjon må produktet sendes inn sammen med garantikupongen til forhandleren eller Busch-Jaegers agent.

193

194

Sisällys**SF**

Tärkeitä ohjeita	195
Toimintaperiaate	196
Kuva 1: Yhdistelymahdollisuudet	198
Kuva 2: Laitteen osat	199
Kuva 3 - 5: Valvonta-alue	200
Asennuskorkeustaulukko	203
Tekniset tiedot	204
Valvonta-alueen säätö	205
Asennus	206
Käyttöönotto	208
Käsinsäätömahdollisuudet	
- Malli 6810-21x-101	209
- Mallit 6800-xxx-102(M)/103M/104(M)	211
- Toimintakynnys/Testi	211
- Katkaisuviive	213
- Toimintatavat	214
Toiminta eri oppoasennusyksiköiden kanssa	215
Rinnakkaiskäyttö	217
Vianetsintä	219
Takuu	224
Takuukortti	225

195

Tärkeitä ohjeita**SF****HUOM!**

Käyttöjännite 230 V - asennukset saa tehdä vain sähköalan ammattilainen.

Huomaa, että yksiköt eivät ole rikosilmoituslaitteita, sillä niitä ei ole varustettu kansikoskettimella!

Jännitteen katkaiseminen!

Virtapiiri voidaan kytkeä jännitteettömäksi, esim. hehkulampun vaihtoa varten, vain erillisellä kytkimellä tai johdonsuojakytkimellä.

Dokumentointi

Tässä ohjekirjassa kutsutaan sekä vakio- (Art.-No. 6810-21x-101) että monivalvontalinssillä (Art.-No. 6800-xxx-102(M)/103M/104(M)) varustettuja ilmaisimia nimellä "ilmaisim". **Huomaa kulloinkin oikea, kuvaosassa käytetty tyyppi nimi.**

Tyyppimerkintä löytyy kunkin laitteen takapuolelta.

195

196

Toimintaperiaate**SF**

Ilmaisim on passiivinen infrapuna-liikeilmaisim ja se reagoi lämpösäteilyn muutoksiin valvonta-alueella. Jos henkilö tai muu lämmönlähde tulee valvonta-alueelle, ilmaisim kytkee siihen liitetyn valaistuksen päälle.

Valaistus on päällä niin kauan kuin valvonta-alueella havaitaan liikettä. Jos lämmönlähde poistuu valvonta-alueelta tai pysyy liikkumattomana, valaistus sammuu kun on kulunut 80 sekuntia (malli 6810-21x-101) tai katkaisuviiveen päätyttyä (mallit 6800-xxx-02(M)/103M/104(M)).

Ilmaisimia ei voi häikäistä. Vaikka niitä yritettäisiin häikäistä esim. taskulampulla, niiden valvontatoiminta jatkuu muuttumattomana vielä yli 90 sekuntia.

Erityisominaisuuksia

Ilmaisimet tarjoavat seuraavat erikoisominaisuudet:

Voit kaikissa malleissa

- valita portaattomasti sen valoisuuden, jossa valvonta aloitetaan (toimintakynnys)

196

197

Toimintaperiaate**SF**

Voit malleissa 6800-xxx-102(M)/103M/104(M)

- valita vapaasti katkaisuviiveen (2 s - 32 min.)
- toiminta-automatiikan tai käsinohjauksen (liukukytin; Kuva 2, Pos. 3)

Näiden ominaisuuksien tarkemman kuvauksen löydät jaksosta "Käsinsäätömahdollisuudet".

Ilmaisimia voidaan käyttää yhdessä ainoastaan seuraavien Vahti-Jussi® -laitteiden (ks. Kuva 1) kanssa:

- **MOS-FET-yksikkö 6804 U** (hehkulampuille ja elektroni- sille muuntajille 420 VA asti)
- **Yleissäädin 6590 U-10x** (hehkulampuille, matalajännitteisille (230 V) halogeenilampuille varustettuna elektronisilla tai tavallisilla muuntajilla 420 VA asti)
- **Yleisrele-yksikkö 6401 U-10x** (vapaasti valittava kuor- ma 2300 W/VA asti)
- **Rele-yksikkö 6812 U-101** (vapaasti valittava kuorma 700 W/VA asti; rinnakkaisohjaus mahdollista avautuvalla koskettimella)
- **Ala-asema 6805 U** (yhdistettyinä e.m. UP-yksikköihin, ulostulo yksiköstä 6812 U-101).

197

198

Kuva 1**SF**

Yhdistelymahdollisuudet Vahti-Jussi 180 UP-ilmaisimiin

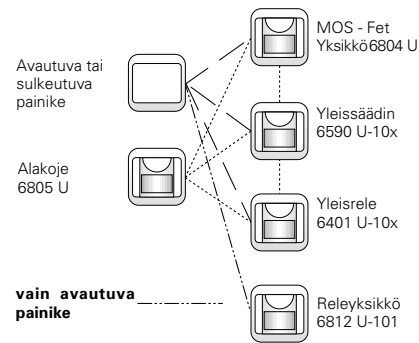

198

199

Kuva 2**SF**

Kokoonpano

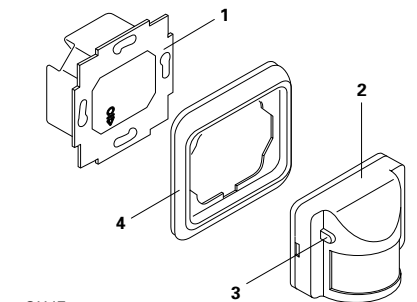
**OHJE**

Vain malleissa 6800-xxx-102M/103M/104(M) on liukukytin (Pos. 3).

199

200

Kuva 3**SF**

Valvonta-alue, malli 6810-21x-101
 Valvonta-alue, malli 6800-xxx-102/104 (normaalilinssi)
 Asennusasento: Katso seuraava yhteenvetotaulukko.

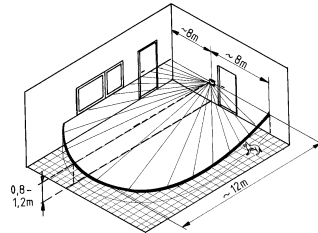
**HUOM!**

Asennuskorkeus ei saa ylittää 1,2 m.

200

201

Kuva 4**SF**

Valvonta-alue, malli 6800-xxx-102M/103M/104M
 (monivalvontalinssi); esimerkki: yksikkö portaikossa.
 Asennusasento: Katso seuraava yhteenvetotaulukko.

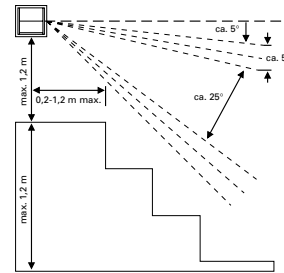

201

202

Kuva 5**SF**

Valvonta-alue, mallit 6800-xxx-102M/103M/104M
 (monivalvontalinssi) asennuskorkeudesta riippuen
 - 1,2 m korkeudella: (10 m eteen ja 2,5 m sivuille)
 - 2,0 m korkeudella: (10 m eteen ja 4 m sivuille)
 - 2,5 m korkeudella: (15 m eteen ja 5 m sivuille)

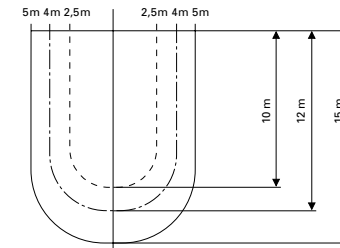

202

203

Asennuskorkeus/kohde**SF**

Ilmaisimet toimivat optimaalisesti, kun noudatat seuraavassa taulukossa annettuja suosituksia.

Ilmaisin Malli	Asennuskorkeus Kohde	Liitäntäruuvit, asennusasento
6810-21x-101	0,8 - 1,2 m	alhaalla
6800-xxx-102/104	0,8 - 1,2 m	ylhäällä
6800-7x- 102M/104M	2,0 - 2,5 m (Tilavalv.)	
6800-xxx- 103M/104M	0,8 - 1,2 m (Portaikko)	alhaalla
	2,0 - 2,5 m (Tilavalv.)	alhaalla

203

204

Tekniset tiedot**SF****6810-21x-101**

Hämärsäätö: n. 5 - 1000 Lux
 Katkaisuviive: n. 80 sekuntia, kiinteä asetus
 Valvonta-alue: 180° vaakasuuntaan, 12 m eteen/
 8 m sivuille (ks. Kuva 3)

6800-xxx-102 (M)/103M/104(M)

Hämärsäätö: n. 5 - 1000 Lux
 Katkaisuviive: n. 2 s - 32 min.
 Valvonta-alue 180° vaakasuuntaan
 - Normaalilinssi: 12 m eteen/8 m
 sivuille (ks. Kuva 3)
 - Monivalvontalinssi: riippuu asennuskorkeudesta
 (katso Kuvat 4, 5)

Yleistä

Suojausluokka: IP 20
 Ympäristön lämpötila: 0 ... + 35 °C

204

205

Vahti-Jussin valvonta-alueen hämäsäätö**SF****Maskin käyttö**

Vahti-Jussin valvonta-alue on vaakasuunnassa 180°. Sijoituspaikasta riippuen valvonta-aluetta voidaan rajoittaa.

Menettele silloin seuraavasti:

- Leikkaa laitteen mukana toimitettu maski halutun pituiseksi.
- Kiinnitä maski Vahti-Jussin linssin eteen sille suunnalle, jonka valvonnan haluat peittää.

205

206

Asennus**SF****Asennuspaikka**

Kun valitset asennuspaikkaa, muista että

- ilmaisimen eteen ei saa tulla kiinteitä tai liikkuvia näköesteitä
- ilmaisimen etäisyyden valolähteistä tulee turhien kytkentöiden estämiseksi olla vähintään 2 m
- laite toimii varmimmin kun se näkee kulkureitin sivulta.

Asennus

Asentamisen helpottamiseksi on ilmaisimen mukana toimitettu sovitin, joka pannaan kojeen ja ilmaisimen takana olevien pistoliittimien väliin. **Sovitin voidaan asentaa ja irrottaa myös jännitteen ollessa päällä.**

Aseta ennen asentamista toimintakynnys ja katkaisuviive
- vain malleissa 6800-xxx-102(M)/103M/104(M) - ilmaisimen takapuolelta (ks. "Käsinsäätömahdollisuudet").

206

207

Asennus**SF****OHJEITA**

- Jotta laitteesi toimisi kunnolla, on kunkin kojeen liitäntäruuvien oltava oikeassa asennossa (riippuu asennustavasta, katso taulukkoa sivulla 203).
- Liukukytin (Kuva 2, Pos. 3); voidaan lukita takapuolelta keskiasentoon laitteen mukana toimitetulla ruuvilla ilkeivallan välttämiseksi (esim. hotelleissa ja julkisissa tiloissa).

Kun säädöt on suoritettu loppuun, poista sovitin. Paina ilmaisinosaa (Kuva 2, Pos. 2) ja peitelevy (Pos. 4) kojeen (Pos. 1) päälle ja huolehdi että ilmaisinosan takana olevat pistokoskettimet eivät väänny.

Irrottaminen

Ilmaisimien irrotetaan vipumalla peitelevyn alta.

207

208

Käyttöönotto**SF**

Kun jännite kytketään ensimmäisen kerran, samoin sähkökatkoksen jälkeen, kaikki ilmaisiin liitetyt kuormat kytkeytyvät päälle valoisuudesta riippumatta:

Malli: Vahti-Jussi® 6810-21x-101
- n. 80 sekunniksi

Mallit: Vahti-Jussi® 6800-xxx-102(M)/103M/104(M)
- ilmaisiin asetetuksi ajaksi (vähintään 1 minuutti jos asetus on alle 1 minuutti; poikkeus, pulssi JL)

OHJEITA

Tämän ajan päätyttyä alkaa uusi valvontajakso, kuitenkin vasta kun hämäräilmaisimen toimintakynnys on alitettu.

Kun verkkojännite kytketään, tai sähkökatkon jälkeen, tai kun avautuvalla koskettimella aiheutetaan hetkellinen sähkökatkos, laite toimii kuten edellä on esitetty (katso käyttöohjeen alussa olevaa isoa taulukkoa).

208

209

Käsinsäätömahdollisuudet**SF****Malli 6810-21x-101**

Toimitettaessa näissä ilmaisimissa on seuraavat tehdasasetukset (säätönappi on laitteen takaosassa):

- Toimintakynnys/test



Kuva 6

Herkkyys (ks. Kuva 6)

Integroitu valoanturi tarkkailee valaistustasoa ja valvonta käynnistyy kun asetettu taso alittuu.

Asetukset ilmaisinosassa:

- Symboli "Kuu": Kytkee vasta hämärän tultua.
- Symboli "Aurinko": Kytkee valoisuudesta riippumatta.
- Symbolien välisissä asennoissa:
 - Hae kokeilemalla mieleisesi asento, kunnes löydät toivomasi valoisuuskynnyksen.
- "Test": Kytkee kaikilla valoisuuksilla, sillä valoanturi on ohitettu (lyhimmällä katkaisuviiveellä, n. 2 sekuntia).
- Kokeile testikävelyllä milloin ilmaisimien reagoi.

209

210

Käsinsäätömahdollisuudet**SF**

- Pysy paikallasi niin kauan, että valot sammuvat. Tarkista sen jälkeen koekävelyn avulla asetukseksi.

OHJEITA

Kun poistut Test-tilasta, laite kytkeytyy valitulle toimintatavalle n. 1 minuutin itsetestauksen jälkeen.

Jos infrapunasäteily on hyvin voimakasta, ovat pienet poikkeamat katkaisuviiveessä mahdollisia.

Jokainen valvonta-alueella katkaisuviiveen aikana tapahtuva liike käynnistää viiveen alusta.

210

211

Käsinsäätömahdollisuudet**SF****Mallit 6800-xxx-102(M)/103M**

Toimitettaessa näissä ilmaisimissa on seuraavat tehdasasetukset (säätimet ovat ilmaisimen takana):

- Toimintakynnys/Test ja Aika-asetus/Impulssi JL



Kuva 6



Kuva 7

a. Toimintakynnys/Test (ks. Kuva 6)

Integroitu valoanturi tarkkailee valaistustasoa ja valvonta käynnistyy kun asetettu taso alittuu. Asetukset ilmaisinosassa:

- Symboli "Kuu": Kytkee vasta hämärän tultua.
- Symboli "Aurinko": Kytkee valoisuudesta riippumatta.
- Symbolien välisissä asennoissa:
 - Hae kokeilemalla mieleisesi asento, kunnes löydät toivomasi valaistustason.

211

212

Käsinsäätömahdollisuudet**SF**

- "Test": Kytkee kaikilla valoisuuksilla, sillä valoanturi on ohitettu (lyhimmällä katkaisuviiveellä, n. 2 sekuntia).
- Kokeile testikävelyllä milloin ilmaisin reagoi.
- Pysy paikallasi niin kauan, että valot sammuvat. Tarkista sen jälkeen koekävelyn avulla asetuksesi.

OHJEITA

Kun poistut Test-tilasta, laite kytkeytyy valitulle toimintavalle n. 1 minuutin itsetestauksen jälkeen.

Jos infrapunasäteily on hyvin voimakasta, ovat pienet poikkeamat katkaisuviiveessä mahdollisia.

Jokainen valvonta-alueella katkaisuviiveen aikana tapahtuva liike käynnistää viiveen alusta.

212

213

Käsinsäätömahdollisuudet**SF****b. Katkaisuviive (ks. Kuva 7)**

Näiden ilmaisimien integroitu aikaviive ohjaa käynnistettyjen kuormien (valojen) päälläoloaika. Tämä toiminto on tarpeen, kun halutaan esim. vilkkaasti kuljetussa kerrosssa estää alinomainen päälle-pois kytkeminen, tai kattaa valvonta-alueiden väleistä aiheutuva katkos.

Käytettäessä UP-releyksikköä 6401 U-101 voidaan katkaisuviivettä ohjata 1 sekunnin impulssilla \underline{L} , joka otetaan esim. soittokellon painikkeelta tai porrasvalon kytkimeltä. Jos tätä seuraa kytkentäkäskey, ohitetaan uusi kytkentäkäskey yhdeksän sekunnin ajaksi, myös siinä tapauksessa ilmaisimelta tulee uusi ilmaisu.

- Valitse muu aika (esim. 15 min) kiertämällä asetuskiekkoa.



213

214

Käsinsäätömahdollisuudet**SF****OHJEITA**

Jos infrapunasäteily on voimakas, tai aika-asetus on lyhyt, ovat pienet poikkeamat katkaisuviiveessä mahdollisia.

Jokainen valvonta-alueella katkaisuviiveen aikana tapahtuva liike käynnistää viiveen alusta jos toimintakäynnys on alitettu ensimmäisen kytkennän tullessa.

c. Toimintatapa

Automaattisella käytöllä (liukukytin keskiasennossa) ovat kuvatut Vahti-Jussi toiminnot käytössä.

Käsinvalinnassa voit valita liukukytimen asennot:

- **O** = POIS = Ilmaisin poiskytkettynä
- **I** = PÄÄLLÄ = Valaistus jatkuvasti päällä

214

215

Ilmaisinyksikköjen toiminta**SF**

Kunkin käytössä olevan UP-yksikön toiminnot määräytyvät ilmaisinosan mukaan.

HUOM!

Noudata tarkasti kussakin ohjeen kohdassa annettuja turvallisuusohjeita, samoin kuin ohjeita kuormatyypeistä, asennuksesta jne.

Erityisohjeita**a. MOS-FET-yksikkö 6804 U**

Ei erityisohjeita.

b. Käyttö yleishimmentimen 6590 U-10x yhteydessä

Liitetyt kuormat voidaan ainoastaan kytkeä päälle, mutta ei enää himmentää. Tietyn minimivaloisuuden asettaminen ei enää ole mahdollista.

Käytettynä yhdessä yksikön 6590U-102 kanssa (toiminta "pehmeä sammutus") Vahti-Jussi kytkin ei sammuta valoa yhtäkkiä, vaan himmentää ensin n. 60 sekuntia ja katkaisee vasta sen jälkeen. Jos tämän ajan kuluessa havaitaan uusi liike, yksikkö kytkeytyy 100 % teholle.

215

216

UP-yksikköjen toiminta**SF****c. Käyttö yleis-releyksikön 6401 U-10x yhteydessä**

Kaikki ominaisuudet ovat käytettävissä.

OHJE (kohdat a. - c.)

Huomaa että käytettäessä alakojetta 6805 U on päällekytkentäviive asetettava sekä päättää alakojisiin.

d. Releyksikkö 6812 U-101

Ei rinnakkaiskäyttömahdollisuutta yksikköön 6805 U liitettynä.

Rinnakkaiskäyttö toimii ainoastaan avautuvilla koskettimilla ohjattaessa.

216

217

Rinnakkaiskäyttö**SF**

Ilmaisimien yhteydessä rinnakkaiskäyttö toteutetaan käytämällä

- kyseisen UP-yksikön erillistä kosketinsisäänmenoa tai
- aktivoimista jännitesyötössä olevilla avautuvilla koskettimilla
- tai rinnakkaisyksikköä 6805 U.

Lisätietoja saat ohjekirjan alussa olevasta taulukosta.

OHJEITA

Rinnakkaiskäytössä sulkeutuvilla koskettimilla ei rinnakkaisjohdon pituus saa olla yli 100 m.

Käytä ainoastaan sellaisia koskettimia, joiden rinnalle ei ole kytketty valaistuskauormaa.

Vältäaksesi häiriöitä, vedä rinnakkaisohjausjohto erilleen tehonsyöttöjohdosta.

217

218

Rinnakkaiskäyttö**SF**

Aktiivinen rinnankäyttö käyttämällä yksikköä 6805 U
"Aktiivinen" rinnakkaiskäyttö käyttäytyy kuten pääkoje. Kuitenkin, katkaisuviive pitää asettaa sekä pää- että alakojeisiin.

Suosittelemme siihen:

- mallissa 6805 U pulssiohjausta ja
- halutun katkaisuviiveen asettamista pääkojeessa.

218

219

Vianetsintä**SF****Vian oire**

UP-ilmaisim ei kytke päälle:

Aiheuttaja/Toimenpide

- Toimintakynnys asetettu muuhun valaistukseen nähden liian tummalle; käännä säädintä valoisampaan suuntaan.
- Linssi peittynyt tai liikainen; poista esteet, puhdista kostealla kankaalla.
- Kytkin vialla tai sulake palanut; tarkista ja korjaa.
- Johto poikki; paikanna vika, korjautaa.

Valo ei pala:

- Vaihda palanut lamppu.
- Vaihda etusulake uuteen/viritä johdonsuojakytkin.
- Kunnosta syöttökaapeli.
- Siirrä laite oikealle korkeudelle.
- Vaihda viallinen ilmaisim.

219

220

Vianetsintä**SF****Vian oire**

Valo palaa jatkuvasti:

Aiheuttaja/Toimenpide

- Jatkuvaa liikettä valvotulla alueella; poista lämmönlähde valvonta-alueelta ja odota katkaisuviiveen päättymistä. Voit myös tarkistaa laitteen toiminnan peittämällä linssin kokonaan.
- Ilmaisim voi olla rinnalle kytketyllä kytkimellä ohitettuna.
- Mallit 6800-xxx-102(M)/103M/104(M): Aseta liukukytkin automaattiselle toiminnalle.

Valot kytkeytyvät koko ajan päälle/pois:

- Välimatka kytkettäviin valoihin liian pieni; Siirrä valaisimet kauemmas tai peitä linssi valaisimen suuntaan mukana toimitetulla maskilla.

220

221

Vianetsintä**SF****Vian oire**

Omatoimisia ei-toivottuja kytkentöjä:

Aiheuttaja/Toimenpide

- Eläimiä (esim. kissoja) kulkee valvonta-alueen poikki.
- Lämpöä heijastuu vaaleista seinistä tai valvonta-alueelle tuodusta heijastavasta pinnasta: muuta valvonta-alueita, peitä kyseiset alueet mukana toimitetulla maskilla.

Ilmaisim ei reagoi ajoittain vain läheltä:

- Lähestyminen edestä; siirrä ilmaisim parempaan tai kohtaan.

221

222

Vianetsintä**SF****Vian oire**

Ilmaisimella 6800-xxx-102(M)/103M/104(M) ei-toivottuja mallit päällekytkentöjä:

- Muuta kuormitusta. (vain malli 6590 U-10x)
- Pienennä kuormaa. (vain 6590 U-10x, 6804)

Valo kytkeytyy alinomaa päälle/pois:

- Vain UP-yksikkö 6401 U-10x:
- Ilmaisim kytkee muuntajia, releitä/kontaktoreja ilman ylijännitesuojia, loiste-, ja säästölamppuja; kytke RC-piiri (Art.-Nr. 6899, tai esim. 0,1 - 0,2 mF häiriösuojakondensattori) liitetyn kuorman rinnalle .

Omatoimisia ei-toivottuja kytkentöjä:

- Päällekytketyminen sähkökatkon jälkeen: Malli 6810-21x-xxx: Normaali ilmiö n. 80 sekunnin ajan.

222

223

Vianetsintä**SF****Vian oire**

Omatoimisia ei-toivottuja kytkentöjä:

Aiheuttaja/Toimenpide

- Mallit 6800-xxx-102(M)/103M/104(M): voi esiintyä asetetun katkaisuviiveen aikana.
- Päällekytketyminen sähkökatkon jälkeen.
- 6800-7x-102M/104M asennettu väärin; UP-ilmaisimen ja ja/tai kytkentäruuvien tulee asentamisen jälkeen olla oikeassa asennossa - katso taulukkoa sivulla 203.

Ilmaisim ei reagoi ajoittain vain läheltä:

223

224

Takuu**SF**

Valmistaja takaa toimitusehtojen puitteissa tehtaalta viallisina toimitetut laitteet:

Kesto

Takuu on voimassa 12 kk ostopäivästä tai 18 kk valmistuspäivästä.

Laajuus

Palautettu laite korjataan tai vaihdetaan uuteen tapauksesta riippuen valmistajan harkinnan mukaan, mikäli laitteen toiminta on todistettavasti valmistus- tai materiaalivian takia huonontunut tai estynyt.

Takuun piiriin ei kuulu luonnollinen kuluminen tai kuljetusvauriot eikä epäasiallinen tai ohjeiden vastainen käyttö.

Vastuuta asiattomista muutoksista tai korjauksista ei valmistajalla ole. Vian korjaamiseksi varataan valmistajalle kohtuullinen aika. Viallisen laitteen aiheuttamat seurausvahingot eivät kuulu takuun piiriin.

Takuutodistus

Takuutapauksessa viallinen laite ja lyhyt selvitys vian laadusta palautetaan alla mainittuun osoitteeseen yhdessä takuutodistuksen kanssa.

224

225

D**F****GB****NL****S****NOR****SF**

Gerät:	Verkaufsdatum:
Apparail:	Date d'achat:
Device:	Date of purchase:
Toestel:	Aankoopdatum:
Apparatur:	Inkopsdatum:
Type:	Köpsdato:
Laite:	Ostopäivä:

Stempel und Unterschrift des Händlers:
 Cachet et signature du commercant:
 Stamp and signature of dealer:
 Stempel en handtekening van de verkoper:
 Återförsäljarens stämpel och underskrift:
 Forhandlerens stempel og underskrift:
 Myyjän leima ja allekirjoitus:

226



**Busch-Jaeger
Elektro GmbH**

Postfach
58505 Lüdenscheid